



User Manual - Page 1  
Manuel de l'utilisateur - Page 24  
Manual de Usuario - Pagina 47

# Table of Contents

---

Read before use	2
General information	3
Introduction	4
Product components and included accessories	4
Using your Sprek	5
Using the boom (headset) mic	7
Speaker ON / OFF	8
Transmitter ON / OFF	9
Battery level indicator	10
Volume control	11
Pairing the transmitter(s) with the speaker	12
Using dual transmitters	14
Setting a channel number	15
Streaming audio and music	16
Charging the transmitter and speaker	19
Speaker reset function	20
Transmitter reset function	21
Technical specifications	22
Simeon Warranty	23

# Before Use

---

## Notes

- Check you have all the system components (see below)
- Charge the transmitter and speaker fully before first use
- Use only the recommended charging accessories
- Avoid excessive sources of heat
- Do not immerse in water

# General Information

<b>Digital Transmitter</b>	<ul style="list-style-type: none"><li>• Charge fully before first use using the charging adapter and USB cable provided.</li><li>• The digital transmitter is supplied with a gooseneck and a boom (headset) microphone.</li><li>• In most circumstances the boom (headset) microphone will offer the best performance. The gooseneck microphone offers convenience and must be positioned within 20cm of the mouth to perform well.</li><li>• Avoid pointing the microphone directly at the speaker or feedback (squealing sound) may occur when you turn the system on. Select a low volume level initially and slowly increase the volume to a comfortable listening level.</li><li>• If you chose to use the headset microphone plugged directly into the speaker (see below for 'hard-wired' operation) make sure the digital transmitter is turned OFF.</li></ul>
<b>Boom Mic (Headset Microphone)</b>	<ul style="list-style-type: none"><li>• The boom microphone picks up speech close to the mouth, improving performance in noisy environments, and will help to avoid any acoustic feedback.</li><li>• Place the mic frame earhooks over your ears and adjust the boom arm to position the mic capsule to point to the corner of your mouth.</li><li>• It is not necessary to place the microphone in front of your lips and doing so may diminish sound quality.</li><li>• The boom microphone frame can be adjusted to rest comfortably over both ears, with no other contact or pressure points against the head or face.</li><li>• Plug the microphone into the jack on top of the digital transmitter</li><li>• Alternatively, the boom microphone may be plugged directly into the AUX IN port of the speaker for 'hard-wired' operation. In this mode of operation the digital transmitter should be turned OFF.</li></ul>
<b>Gooseneck Microphone</b>	<ul style="list-style-type: none"><li>• The gooseneck microphone may be used if the digital transmitter is worn around the neck on the lanyard supplied with the system.</li><li>• Position the microphone so the capsule is within 20cm from your mouth. Adjust the flexible gooseneck away from your body so that the microphone windscreen does not rub against your clothing.</li><li>• Plug the microphone into the jack on top of the digital transmitter.</li><li>• It is not recommended to plug the gooseneck microphone directly into the speaker.</li></ul>
<b>Speaker Connections</b>	<ul style="list-style-type: none"><li>• Use the charging adapter and USB cable provided with the Sprek speaker.</li><li>• The speaker has an AUX IN port which will accept most Simeon microphones as well as peripheral audio devices.</li><li>• The AUX IN port does not support consumer smartphone earphones or headsets.</li></ul>
<b>Bluetooth</b>	<ul style="list-style-type: none"><li>• Note that the digital transmitter communicates with the speaker via a 900MHz real-time wireless signal. The Bluetooth function is used only for streaming audio from smartphones and other devices.</li><li>• When pairing your smartphone or other Bluetooth device with the speaker to stream music etc., keep them less than 10m apart.</li></ul>

# Introduction

---

Sprek is an ultra-compact toteable soundfield system that can be used for special hearing assistance needs as well as for personal voice amplification.

Operating on 900MHz license-exempt digital wireless band (North America only), Sprek is not subject to 2.4GHz band wireless interference.

The full-range speaker offers excellent speech intelligibility and 15 Watts of output power.

## Product Components

---



Wireless speaker



Transmitter



Boom microphone

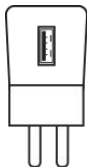

Charging adapter



USB Y-cable

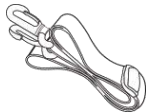

Shoulder Strap

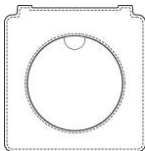

Speaker pouch

# Using Your Sprek

## Sprek speaker

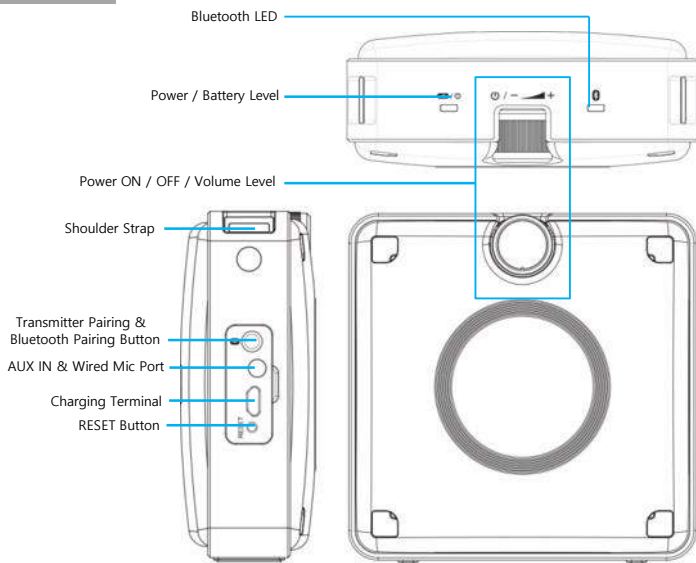

### How to Use Shoulder Strap

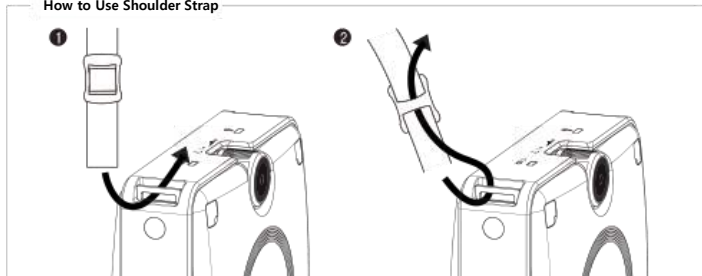

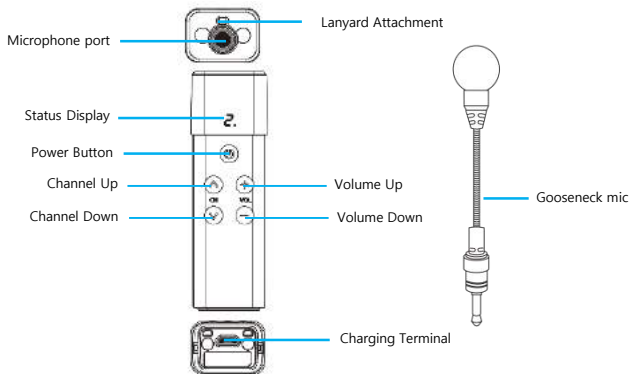

### How to connect a microphone

- 1 Insert the gooseneck microphone into the mic port on top of the transmitter
- 2 Insert the boom (headset) microphone into the mic port on top of the transmitter

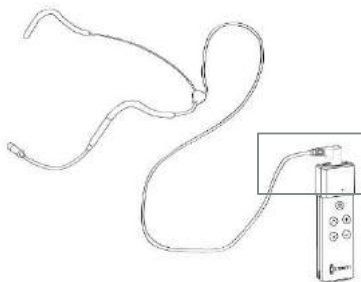
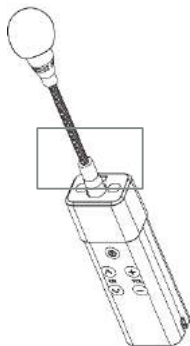

# Using the Boom (Headset) Microphone

A unidirectional boom (headset) microphone is supplied with your Sprek system as a premium accessory. The boom microphone picks up speech very closely, improving performance in noisy environments, and will help to avoid any acoustic feedback. In most circumstances, the boom microphone will provide better performance and more available amplification than the standard gooseneck microphone. It is important to position the boom microphone correctly and adjust it for user comfort.

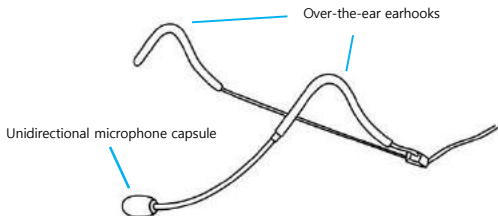

- 1 Connect the boom microphone into the mic port on top of the transmitter. Alternatively, the boom microphone may be plugged directly into the AUX IN port on the side of the Sprek speaker for 'hard-wired' operation
- 2 Adjust the headset frame so the earhooks rest comfortably over both ears, with no other contact or pressure points against the head or face.
- 3 Adjust the boom arm to position the mic capsule to point directly towards the corner of your mouth. The best angle of pickup is within a 30° range. It is not necessary to place the microphone in front of your lips and doing so may diminish sound quality.

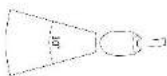



# Speaker On / Off / Volume

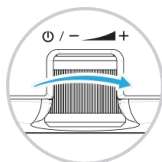
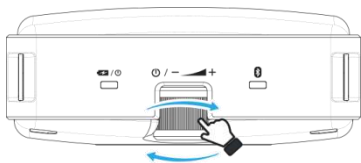

Power ON



Power OFF

Note: If left unused for 30 minutes, the speaker will automatically power off to conserve power

## Speaker LED indicator

LED blinks differently depending on transmitter connection

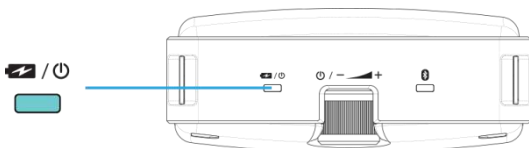

When transmitter is connected, LED blinks twice quickly

When transmitter is not connected, LED blinks slowly

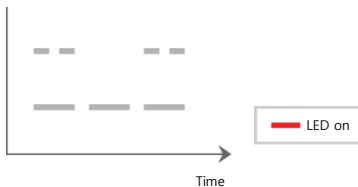

## Transmitter On / Off

---

Press and hold the power button for **two seconds** to turn ON or OFF

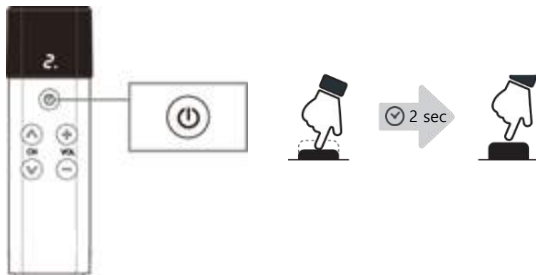

# Battery Level Indicator

The blinking red battery LED shows the remaining battery level for the speaker. The number of LED blinks (one, two or three) indicates the approximate remaining battery charge.

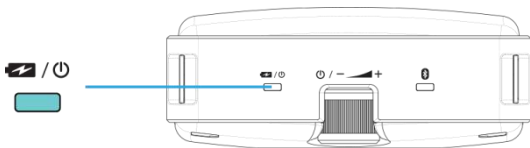

Three LED blinks =  $\geq 80\%$  battery

Two LED blinks =  $\sim 50\%$  battery

One LED blink =  $\leq 20\%$  battery

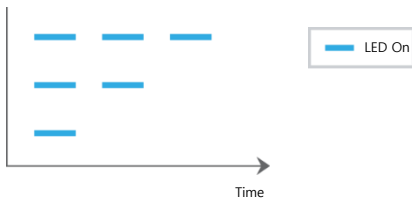

The transmitter has three LED bars to indicate the approximate remaining battery charge.

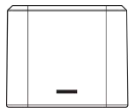
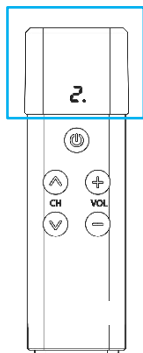

One bar =  $\leq 20\%$  battery

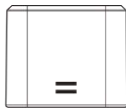

Two bars =  $\sim 50\%$  battery

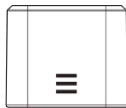

Three bars =  $\geq 80\%$  battery

# Volume Control

The volume level can be controlled from the speaker or from the transmitter

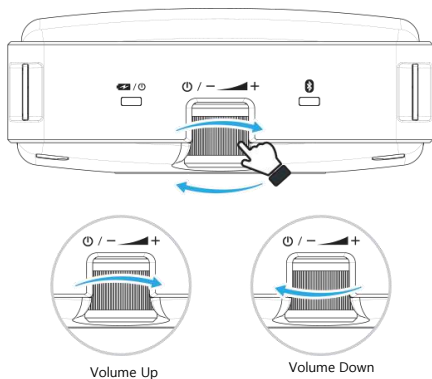

The transmitter has a mute function as well as volume adjustment

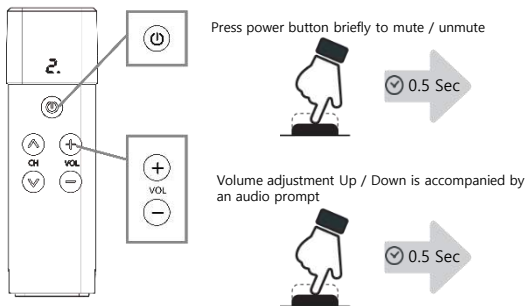

# Pairing the Transmitter(s) with the Speaker

To set up for dual-transmitter operation, both transmitters must be in pairing mode before the speaker pairing sequence is begun.

- 1 Enter Transmitter Pairing Mode

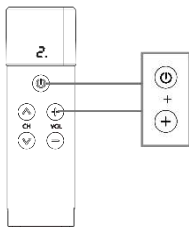

Press together

Note: You can also enter transmitter pairing mode by pressing and holding the power button continuously for 10 seconds.

First transmitter

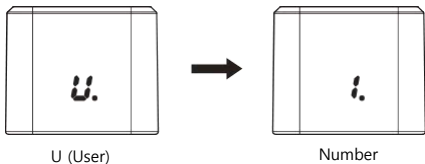

Second transmitter

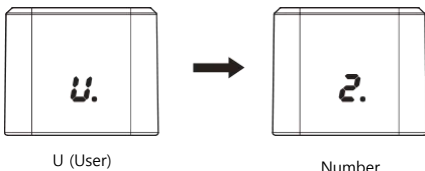

## 2 Enter Speaker Pairing Mode

To prepare the Sprek speaker for pairing with one or two transmitters, you must start the speaker pairing sequence. First, press and hold the pairing button **before turning the speaker ON**. Keep the pairing button pressed while turning the speaker ON - an audio prompt "Pairing" from the speaker will confirm that you have started the pairing sequence.

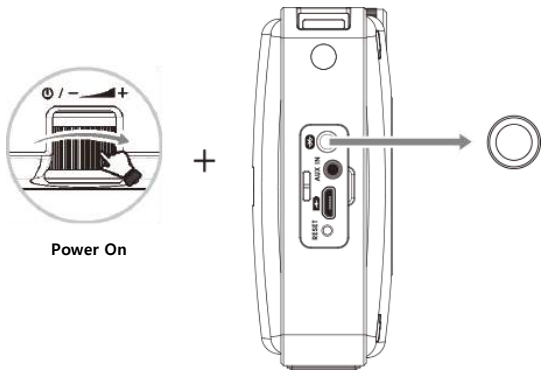

## 3 To indicate that pairing is complete, the red LED will fade out

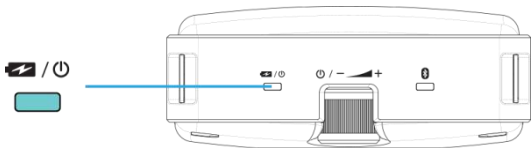

Note: You can pair a number additional Sprek speakers with your system to expand coverage for larger spaces

# Using Dual Transmitters

There is no need to assign a transmitter user number for normal single-transmitter operation. If you add a second transmitter to your Sprek system, it will be necessary to assign a separate number (user '1' and user '2') to permit dual operation without interference.

Setting user number for dual-transmitter operation

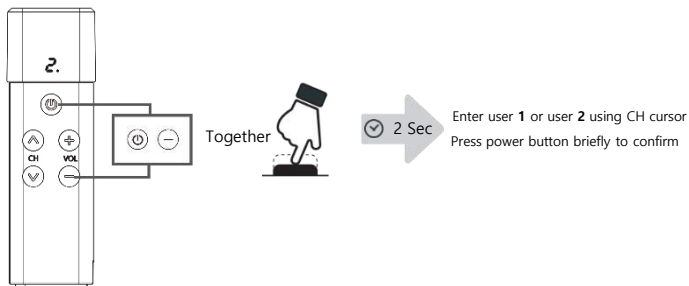

## ▲ Important

- For dual-transmitter operation, the two transmitters must be assigned user number **1** and user number **2** to avoid signal interference.
- To pair two transmitters with the speaker, both transmitters must be in pairing mode (see below) before the speaker pairing sequence is begun.

User number display

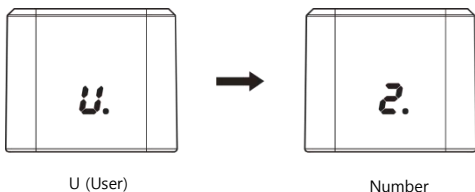

## Setting a Channel Number

If you are using multiple Sprek systems in the same building, you should assign a different channel number (between 0 and 9) to each system to avoid frequency interference. Note that when using dual transmitters with a speaker, the transmitters should be set to the **same** channel number but assigned as user '1' and user '2' to avoid interference.

Setting channel number using the transmitter

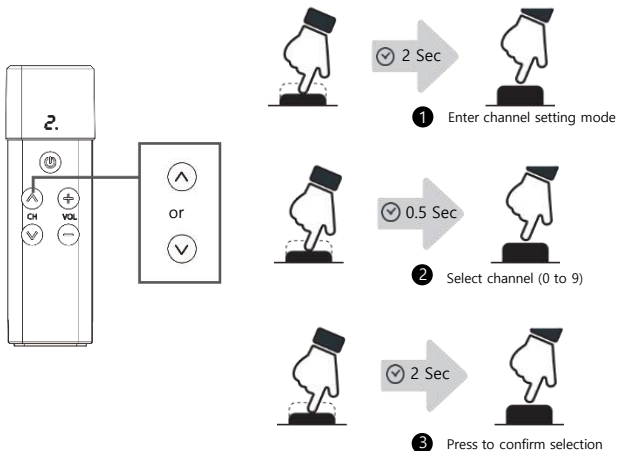



# Streaming Audio and Music

You can stream music and other audio from your smartphone or computer wirelessly through the Sprek speaker. First you must pair your device with the Sprek speaker.

## 1 Pairing with Smart Phone

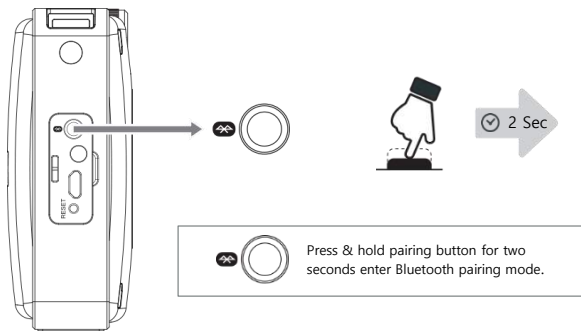

## iOS Phone

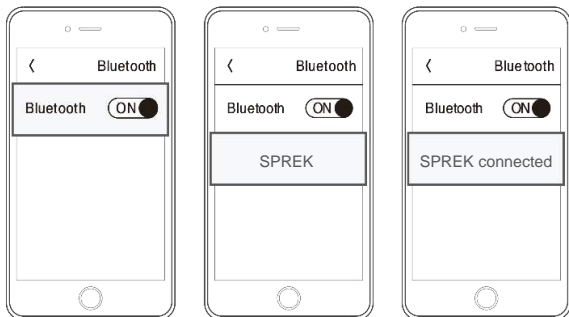

With Android phone

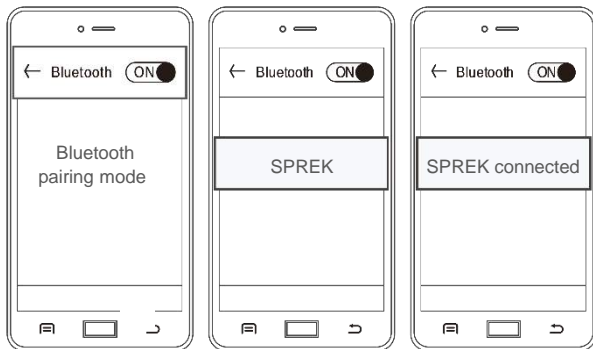

## 2 Bluetooth Mode

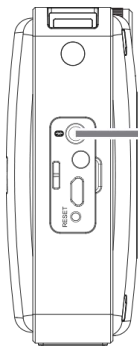

After Sprek is paired with your smartphone, it will be easy to resume the Bluetooth connection in the future by pressing the pairing button briefly.



## Streaming music through your Sprek speaker

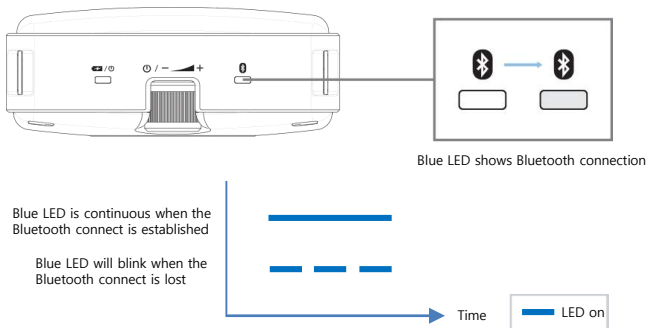

## Streaming music can even be controlled from the Sprek transmitter

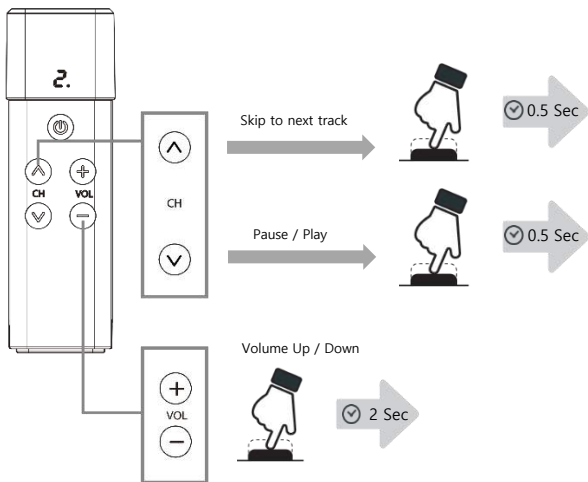

## Charging the Transmitter and Speaker Together

Speaker: Battery LED turns orange while being charged and turns green once charging is complete.

Transmitter: Blue and red appear together during charging and only blue once charging is complete.

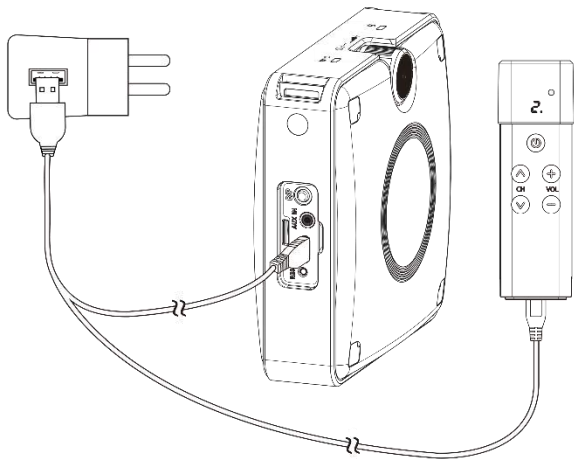

### Notes

- Use only the recommended power adapter (output 5V/2A)
- Turn transmitter and speaker OFF during charging
- Avoid prolonged charging to maintain optimum battery condition

# Speaker Reset

---

The speaker RESET button will reboot the speaker and restore settings

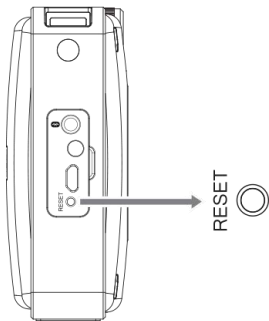

The RESET button is recessed to prevent accidentally activation. Use a sharp object such as a ballpoint pen to access the RESET button

# Transmitter Reset

- 1 Press channel down (V) and volume up (+) together to enter transmitter reset mode



- 2 Press and hold the power button for two seconds to confirm transmitter reset

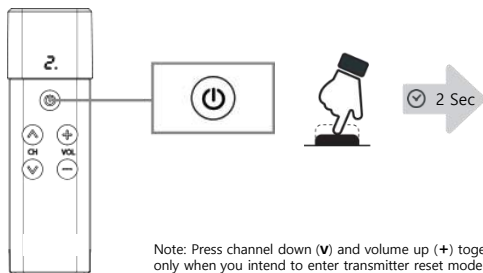

Note: Press channel down (V) and volume up (+) together only when you intend to enter transmitter reset mode

# Technical Specifications

---

Transmission frequency	902MHz to 928MHz
Transmission method	TDMA
Modulation system	FSK
Transmitter battery	Rechargeable Li-ion 3.7V / 650mAh
Wireless speaker battery	Rechargeable Li-ion 3.7V /3,400mAh
Autonomy*	Speaker 15 hours; Transmitter 9 hours
Charging Time	Speaker 6 hours; Transmitter 2 hours
Operating temperature	-10 to +50°C
Dimensions	Speaker: 105 x 105 x 40mm Transmitter: 28 x 93 x 20mm
Weight	Speaker 340g; Transmitter 60g
Audio frequency response	100Hz ~ 20kHz
Speaker output	10W continuous; 15W max.
Bluetooth media streamer	Bluetooth version 4.1
Bluetooth Function	A2DP, AVRCP
Certifications	Industry Canada, FCC

\* Speaker autonomy measured at volume level 2

## Simeon Sprek Warranty

---

Your Simeon Sprek system has a 3 year warranty as standard, effective from the date of purchase. Peripherals including microphones, chargers, adapters and batteries are warranted for one year.

The manufacturer's warranty provides for repair or replacement of defective components or workmanship. Expressly not covered are damages resulting from water damage and the unapproved substitution of components, batteries or accessories. Extended warranty coverage may be purchased under the Simeon Service Plus extended full service program.



# Table des matières

---

Lire avant d'utiliser	25
Informations générales	26
Introduction	26
Les composants du produit et les accessoires inclus	27
Comment utiliser votre Sprek	28
Comment utiliser le microphone serre-tête	30
Interrupteur ON / OFF du haut-parleur	31
Interrupteur ON / OFF de l'émetteur	32
Indicateur de charge de la batterie	33
Réglage de volume	34
Jumeler un ou plusieurs émetteurs avec le haut-parleur	35
L'utilisation de deux émetteurs	37
Réglage du numéro de canal	38
Diffusion audio et musique en continu	39
Recharge de l'émetteur et du haut-parleur	42
Réinitialisation du haut-parleur	43
Réinitialisation de l'émetteur	44
Fiche technique	45
Garantie Simeon	46

# Avant l'utilisation

---

## Notez bien

- Assurez-vous d'avoir tous les composants du système (voir ci-dessous)
- Rechargez l'émetteur et le haut-parleur au complet avant la première utilisation
- Utilisez que les accessoires de recharge recommandés
- Évitez la chaleur excessive
- Ne pas immerger dans l'eau

# Informations générales

<b>Émetteur numérique</b>	<ul style="list-style-type: none"><li>• Chargez complètement avant la première utilisation avec l'adaptateur de recharge et le câble de recharge USB fournis.</li><li>• L'émetteur numérique est fourni avec un microphone à col de cygne et un microphone serre-tête.</li><li>• Dans la plupart des cas, le microphone serre-tête offre une meilleure performance. Le microphone à col de cygne est pratique et doit être placé à 20 cm de la bouche ou moins afin d'obtenir de bons résultats.</li><li>• Évitez de pointer le microphone directement vers la bouche pour éviter un sifflement désagréable (l'effet Larsen) lorsque vous mettez le système en marche.</li><li>• Réglez le volume à un niveau très faible au départ et ensuite ajustez le à un niveau confortable.</li><li>• Si vous choisissez de brancher un microphone serre-tête directement au haut-parleur (voir au-dessous pour effectuer le raccordement), assurez-vous de mettre l'émetteur numérique hors tension (OFF).</li></ul>
<b>Microphone serre-tête</b>	<ul style="list-style-type: none"><li>• Le microphone serre-tête est optimisé pour la prise de voix près de la bouche, ce qui offre une performance supérieure dans un environnement bruyant et aide à éviter une réaction acoustique.</li><li>• Placez le contour d'oreille sur vos oreilles et ajustez la capsule vers les coins de votre bouche.</li><li>• Il n'est pas recommandé de mettre la capsule du microphone devant vos lèvres car ceci diminuera la qualité du son.</li><li>• Le micro serre-tête s'ajuste pour être porté confortablement sur les oreilles sans venir en contact avec d'autres points sur votre tête ou votre visage.</li><li>• Branchez le microphone dans la prise au-dessus de l'émetteur.</li><li>• Il est aussi possible de brancher le microphone directement dans la prise du haut-parleur AUX IN pour un fonctionnement raccordé. Lorsque vous effectuez ce raccordement, l'émetteur numérique doit demeurer en position OFF.</li></ul>
<b>Microphone à col de cygne</b>	<ul style="list-style-type: none"><li>• Le microphone à col de cygne peut être utilisé lorsque l'émetteur numérique est porté autour du cou sur la lanière fournie avec votre système.</li><li>• Placez le microphone pour que la capsule soit à une distance de moins de 20cm de votre bouche. Ajustez le col à cygne flexible légèrement écarté de votre corps afin que la capsule du microphone ne touche pas à vos vêtements.</li><li>• Branchez le microphone dans la prise au-dessus de l'émetteur numérique.</li><li>• Il n'est pas recommandé de brancher le microphone à col de cygne directement dans le haut-parleur.</li></ul>
<b>Prises du haut-parleur</b>	<ul style="list-style-type: none"><li>• Utilisez l'adaptateur de courant et le câble USB fournis avec le haut-parleur Sprek.</li><li>• Le haut-parleur comprend une prise AUX IN qui acceptera la plupart des microphones de marque Simeon ainsi que les périphériques audio.</li><li>• La prise AUX IN n'est pas adaptée pour les écouteurs Smartphone.</li></ul>
<b>Bluetooth</b>	<ul style="list-style-type: none"><li>• Notez que l'émetteur numérique communique avec le haut-parleur par l'entremise d'un signal sans fil en temps réel de 900MHz. La fonction Bluetooth est utilisée seulement pour une transmission audio depuis des Smartphones et d'autres appareils.</li><li>• Lorsque vous jumelez votre smartphone ou autres appareils Bluetooth avec le haut-parleur par exemple pour diffuser de la musique, gardez les à une distance inférieure à 10 mètres.</li></ul>

# Introduction

---

Le Sprek est un système champs libre portable ultra compact qui peut être utilisé pour une assistance auditive spécialisée ainsi que pour une amplification de la voix.

Fonctionnant sur une bande de fréquences numérique sans fil 900MHz exempt de licence (en Amérique du Nord seulement), le Sprek n'est pas assujéti à l'interférence de la bande sans fil 2.4GHz.

Le haut-parleur à rayonnement étendu offre une excellente intelligibilité de la parole et 15 Watts de puissance de sortie.

## Les composants du produit

---



Haut-parleur  
sans fil



Émetteur



Microphone serre-tête

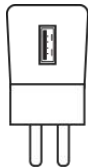

Adaptateur de  
charge



Câble en y USB

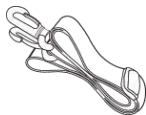

Bandoulière

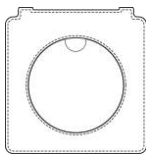

Sac pour  
haut-parleur

# Comment utiliser votre Sprek

## Haut-parleur Sprek

DEL Bluetooth

Alimentation / Niveau de puissance de la batterie

ON / OFF / Réglage du volume

Bandoulière

Bouton pour jumeler un ou deux émetteurs & détection Bluetooth

Entrée auxiliaire & microphone

Port de recharge

Bouton de réinitialisation

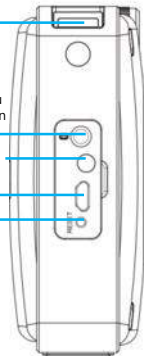
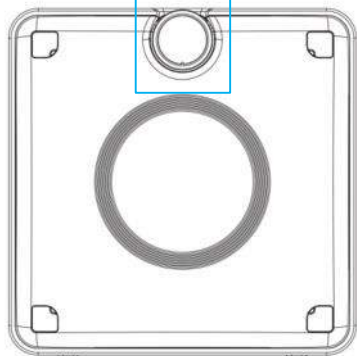
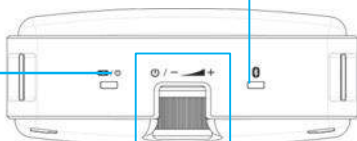

## Comment se servir de la bandoulière

1



2

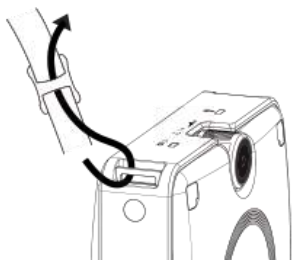

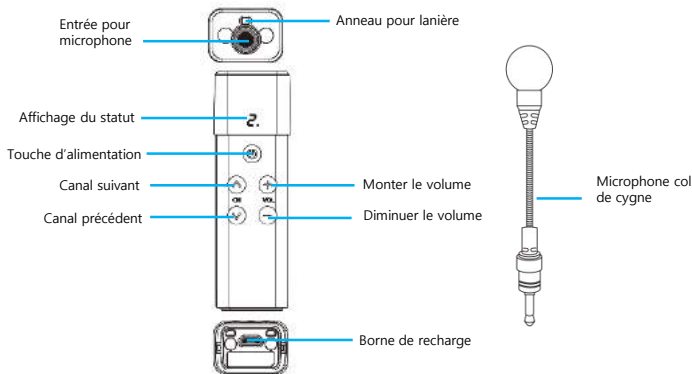

### Comment brancher un microphone

- 1 Insérez le microphone col de cygne dans la prise microphone au-dessus de l'émetteur
- 2 Insérez le microphone serre-tête dans la prise microphone au-dessus de l'émetteur.

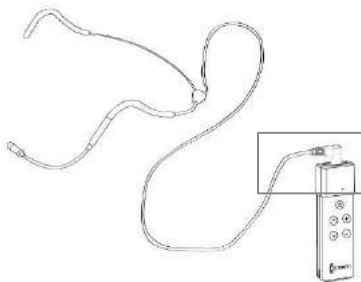
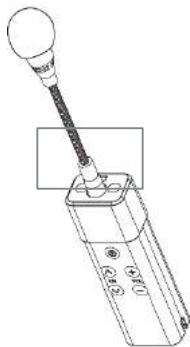

# Comment utiliser le microphone serre-tête

Un microphone serre-tête unidirectionnel haut de gamme est fourni avec votre système Sprek. Le microphone serre-tête perçoit la parole de très près, ce qui améliore la performance dans des environnements bruyants et aidera à éviter le Larsen. Dans la plupart des cas, le microphone serre-tête vous fournira une meilleure performance et une amplification supérieure au microphone à col de cygne. Il est essentiel de bien positionner le microphone serre-tête et de l'ajuster afin qu'il soit confortable.

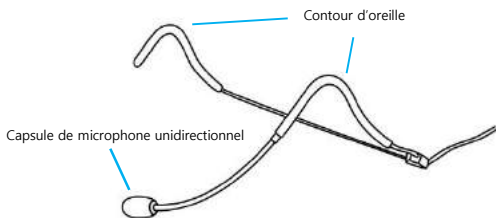

- 1 Branchez le microphone serre-tête dans la prise entrée microphone au-dessus de l'émetteur. Une autre solution est de brancher le microphone serre-tête directement dans la prise entrée auxiliaire (AUX IN) située au côté du haut-parleur Sprek pour un fonctionnement câblé.
- 2 Ajustez le cadre du microphone serre-tête afin qu'il soit positionné confortablement sur vos oreilles sans venir en contact avec votre tête ou votre visage.
- 3 Positionnez la capsule du microphone pour qu'elle pointe directement vers le coin de votre bouche. Le meilleur angle pour capter la parole et à une distance inférieure à 30°. Il n'est pas recommandé de positionner la capsule du microphone devant vos lèvres car ceci diminuera la qualité du son.

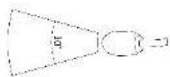

# Haut-parleur - sous / hors tension / volume

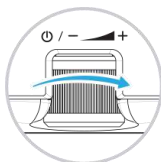
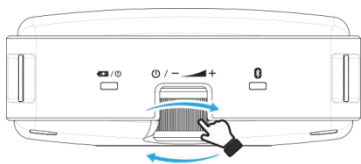

sous tension  
(ON)

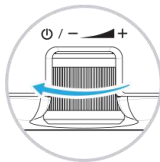

hors tension  
(OFF)

Notez : Le haut-parleur est équipé d'un commutateur de transfert ON/OFF automatique pour économiser la batterie lorsqu'il est laissé sous tension et qu'il n'est pas utilisé pendant 30 minutes.

## Affichage du statut du haut-parleur

Le DEL clignote différemment selon la communication avec l'émetteur

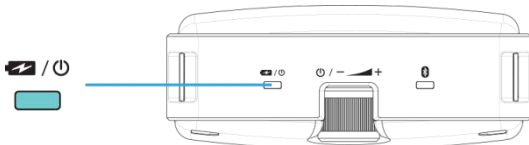

Lorsque l'émetteur est en communication, le voyant clignote deux fois

Lorsque l'émetteur n'est pas en communication, le voyant clignote lentement

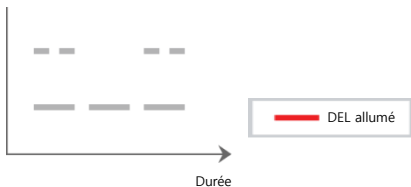



## Émetteur sous / hors tension

---

Appuyez sur la touche pendant **deux secondes** afin de mettre l'émetteur sous ou hors tension.

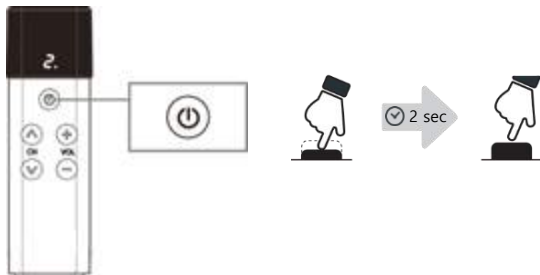

# Indicateur d'état de la batterie

Le DEL rouge clignotant indique l'état de la batterie du haut-parleur. Le nombre de fois que le voyant clignote (un, deux, trois) indique l'autonomie restante.

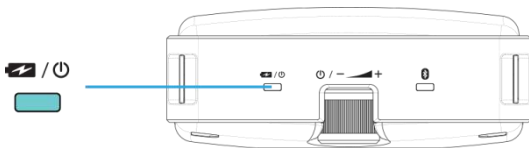

DEL clignotant 3 fois =  $\geq 80\%$  de la batterie

DEL clignotant 2 fois =  $\sim 50\%$  de la batterie

DEL clignotant 1 fois =  $\leq 20\%$  batterie

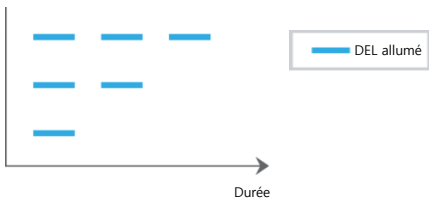

Il y a trois barres de voyants DEL sur l'émetteur qui indiquent l'autonomie restante de la batterie.

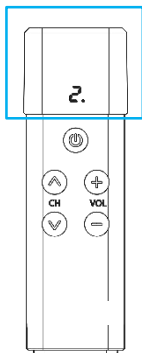

Une barre =  $\leq 20\%$   
de la batterie

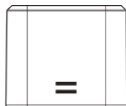

Deux barres =  $\sim 50\%$   
de la batterie

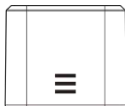

Trois barres =  $\geq 80\%$   
de la batterie

# Réglage de volume

Le volume peut être réglé depuis le haut-parleur ainsi que depuis l'émetteur.

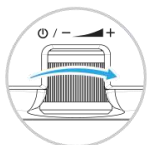
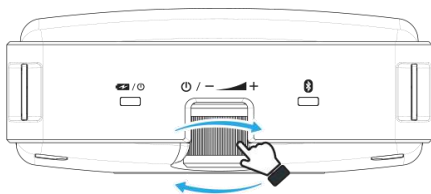

Monter le volume



Diminuer le volume

L'émetteur est doté d'une sourdine et d'un réglage de volume.

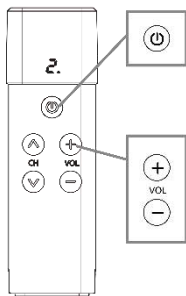

Appuyez brièvement sur la touche pour activer / désactiver la sourdine



Le réglage du volume est accompagné d'un message audio



# Jumelage d'un ou deux émetteurs avec le haut-parleur

Pour configurer deux émetteurs, il faut mettre les deux émetteurs en mode jumelage avant que le haut-parleur commence à effectuer le jumelage.

- 1 Accédez au mode jumelage de l'émetteur

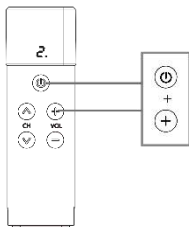

En même temps



Notez : Vous pouvez aussi accéder au mode jumelage d'un émetteur en appuyant sur la touche sous/hors tension pendant 10 secondes.

Le premier émetteur

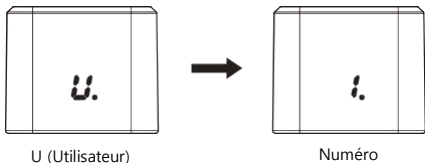

Le deuxième émetteur

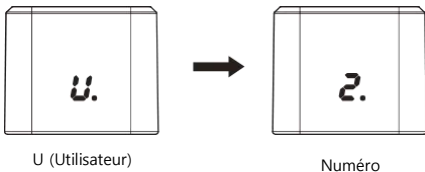

## 2 Accédez au mode de jumelage

Pour préparer le haut-parleur à jumeler avec un ou deux émetteurs, il faut d'abord le mettre en mode de jumelage. Appuyez sur le bouton pour jumeler et gardez le enfoncé **avant de mettre le haut-parleur sous tension**. Gardez la bouton pour jumeler enfoncé pendant que vous mettez le haut-parleur sous tension – un message audio « pairing » venant du haut-parleur confirmera que le jumelage est en cours.

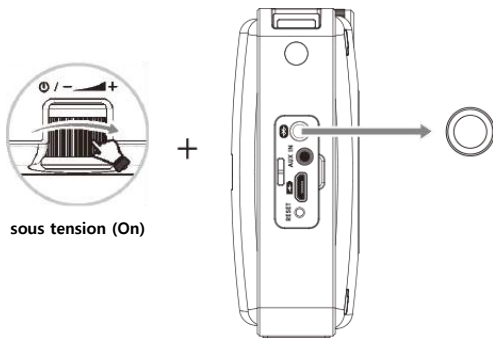

## 3 Pour indiquer que le jumelage est complété, un voyant DEL diminuera graduellement jusqu'à sa disparition.

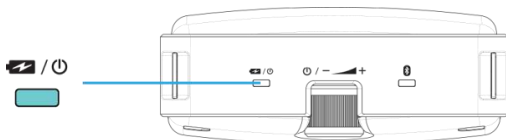

Notez : Il est possible de jumeler des haut-parleurs additionnels Sprek avec votre système afin d'augmenter le rayonnement dans de plus grands espaces.

## Pour utiliser deux émetteurs

Il n'est pas nécessaire d'attribuer un numéro à un émetteur lorsque vous utilisez qu'un émetteur. Cependant, lorsque vous ajoutez un deuxième émetteur, il est nécessaire d'attribuer un numéro (utilisateur 1, et utilisateur 2) à chaque émetteur afin de permettre une utilisation sans brouillage.

Attribuer un numéro à chaque émetteur

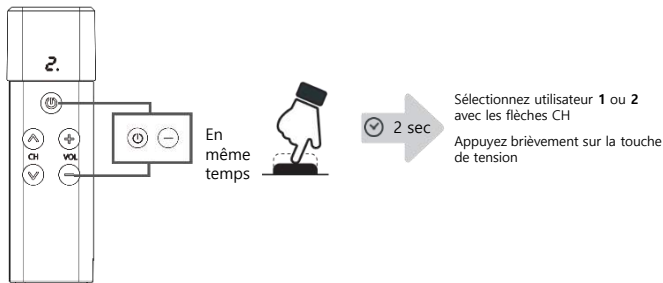

### Δ Important

- Pour une transmission avec deux émetteurs, un numéro d'utilisateur, c'est à dire, utilisateur 1 et utilisateur 2 doit être attribué à chaque émetteur pour éviter des problèmes de brouillage.
- Pour jumeler deux émetteurs avec le haut-parleur, il faut mettre les deux émetteurs en mode de jumelage (voir ci-dessous) avant que le haut-parleur commence à effectuer le jumelage.

Affichage du numéro de l'utilisateur

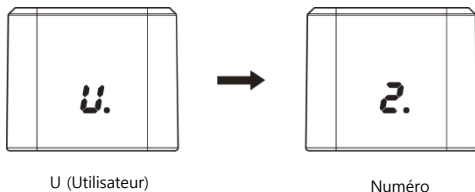

# Réglage du numéro du canal

Si vous utilisez plusieurs systèmes Sprek dans un même bâtiment, vous devez attribuer un numéro différent (entre 0 - 9) à chaque système afin d'éviter le brouillage. Notez que lorsque vous utilisez deux émetteurs avec un même haut-parleur, les deux émetteurs doivent être réglés sur un même canal, cependant chaque émetteur doit être attribué à un utilisateur différent - c'est à dire utilisateur 1 et 2 - afin d'éviter le brouillage.

Attribuez un canal à partir de l'émetteur

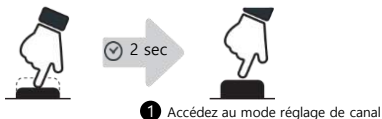
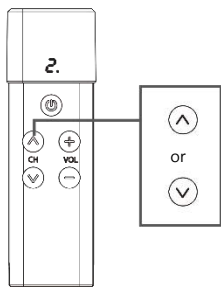

# Diffusion audio et musique en continu

Vous pouvez faire une diffusion de musique et autre audio depuis votre smartphone ou votre ordinateur à votre haut-parleur sans fil Sprek. Vous devez d'abord jumeler votre dispositif électronique avec votre haut-parleur Sprek.

## 1 Jumelage avec un Smartphone

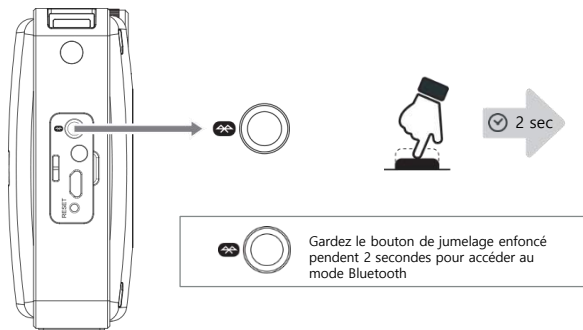

## Téléphone iOS

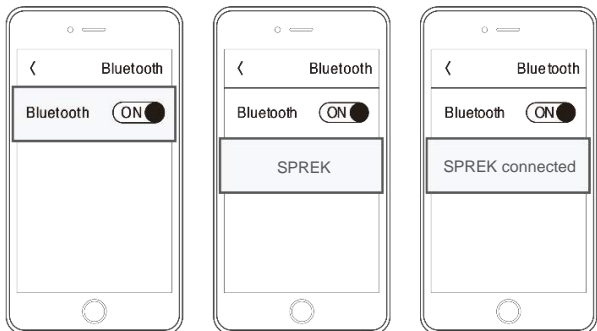



Avec un téléphone androïde

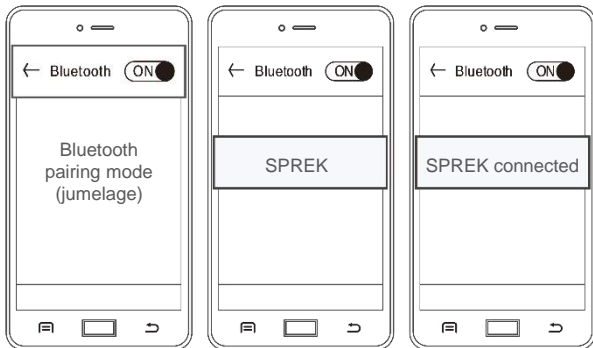

## 2 Mode Bluetooth

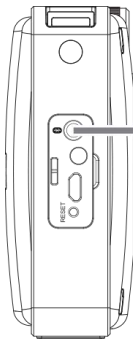

Une fois que le Sprek sera jumelé avec votre Smartphone, vous pourrez facilement rétablir la connexion Bluetooth en appuyant brièvement sur la touche de jumelage.



## Diffusion audio et musique en continu avec votre haut-parleur Sprech

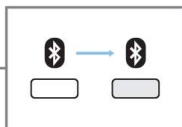
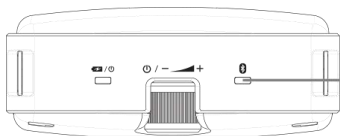

Un DEL bleu indique une connexion Bluetooth

Le DEL bleu sera en continu lorsque la connexion Bluetooth est établie

Le DEL bleu clignotera lorsque la connexion Bluetooth est interrompue

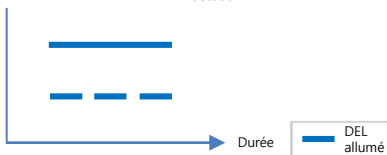

## Diffuser de la musique en continu à partir de l'émetteur

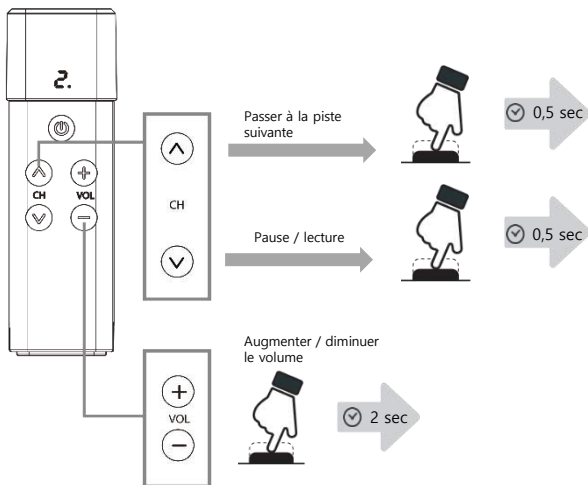

## Recharger l'émetteur et le haut-parleur en même temps

Haut-parleur : le DEL orange indique que le haut-parleur est en train de se recharger. Le DEL deviendra vert lorsque le haut-parleur sera complètement chargé.

Émetteur : le DEL sera bleu et rouge en même temps lorsque l'émetteur se recharge et seulement bleu un fois qu'il sera complètement chargé.

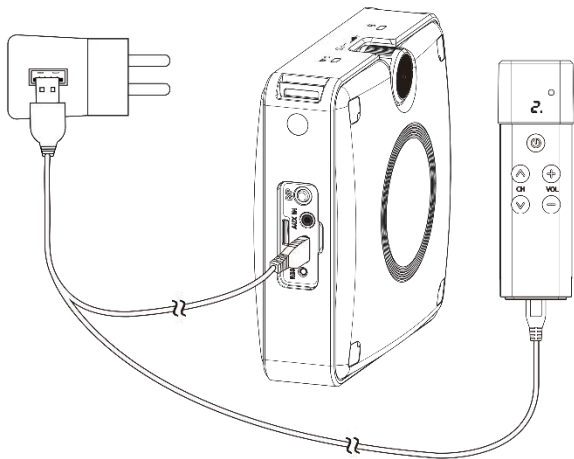

### Notes :

- Utilisez que l'adaptateur de courant recommandé (sortie 5V/2A)
- Éteignez l'émetteur et le haut-parleur pendant le chargement
- Évitez de charger pendant une période prolongée afin de prolonger l'autonomie des batteries.

# Réinitialisation du haut-parleur

---

Appuyez sur le bouton RESET pour accéder au mode réinitialisation.

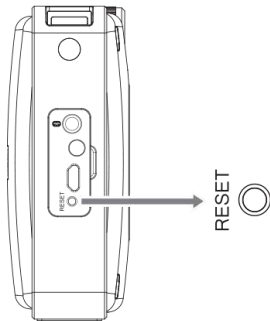

Le bouton RESET est encastré pour prévenir une activation accidentelle. Activez le par l'entremise d'un objet pointu tel qu'un stylo.

# Réinitialisation de l'émetteur

- 1 Appuyez sur la touche CH précédent (v) en combinaison avec la touche pour monter le volume (+) pour accéder au mode réinitialisation de l'émetteur.



- 2 Maintenez la touche d'alimentation enfoncée pendant 2 secondes pour confirmer la réinitialisation de l'émetteur.

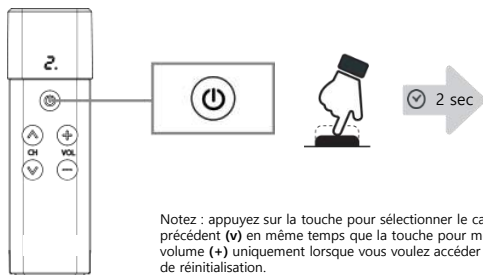

# Fiche technique

---

Plage de fréquences de l'émetteur	902MHz à 928MHz
Méthode de transmission	AMRT
Système de modulation	FSK (modulation par déplacement de fréquence)
Batterie de l'émetteur	Li-ion 3,7V / 650mAh rechargeable
Batterie du haut-parleur sans fil	Li-ion 3,7V /3,400mAh rechargeable
Autonomie*	Haut-parleur 15 heures ; émetteur 9 heures
Durée de recharge	Haut-parleur 6 heures; émetteur 2 heures
Température de fonctionnement	-10 à +50°C
Dimensions	Haut-parleur: 105 x 105 x 40mm Émetteur: 28 x 93 x 20mm
Poids	Haut-parleur 340g; Émetteur 60g
Réponse en fréquences audio	100Hz ~ 20kHz
Sortie du haut-parleur	10W de puissance en continu; 15W max.
Lecture multimédia Bluetooth	Bluetooth version 4,1
Fonction Bluetooth	A2DP, AVRCP
Certifications	Industrie Canada, FCC

\*L'autonomie du haut-parleur a été mesurée à un niveau de volume réglé sur 2.

## Garantie limitée de Simeon Spek

---

Votre système Spek est protégé par une garantie de 3 ans qui entre en vigueur à compter de la date d'achat. Les périphériques incluant les microphones, les chargeurs, les adaptateurs, et les batteries sont protégés par une garantie d'un an.

La garantie du fabricant comprend la réparation ou le remplacement des composants défectueux ou la main-d'œuvre. Les dommages causés par l'eau ou une substitution non autorisée de composants, de piles ou d'accessoires sont formellement exclus.

Une garantie prolongée peut être achetée en vertu de notre programme de contrat de service prolongé Simeon.

## Tabla de contenido

---

Leer antes de usar	48
Información general	49
Introducción	50
Componentes del producto y accesorios incluidos	50
Uso de su Sprek	51
Uso del micrófono de diadema (auriculares)	53
Altavoz encendido / apagado	54
Transmisor encendido / apagado	55
Indicador de nivel de batería	56
Control de volumen	57
Emparejamiento de los transmisores con el altavoz	58
Uso de transmisores duales	60
Configuración de un número de canal	61
Transmisión de audio y música	62
Carga del transmisor y el altavoz	65
Función de reinicio del altavoz	66
Función de reinicio del transmisor	67
Especificaciones técnicas	68
Garantía Simeon	69



# Antes de usar

---

## Notas

- Verifique que tenga todos los componentes del sistema (ver más abajo)
- Cargue completamente el transmisor y el altavoz antes del primer uso
- Use solo los accesorios de carga recomendados
- Evite fuentes excesivas de calor.
- No sumerja en agua.

# Información general

<b>Transmisor digital</b>	<ul style="list-style-type: none"><li>• Cargue completamente antes del primer uso con el adaptador de carga y el cable USB suministrados.</li><li>• El transmisor digital se suministra con cuello de cisne y un micrófono de diadema (auriculares).</li><li>• En la mayoría de los casos, el micrófono de diadema (auriculares) ofrecerá el mejor rendimiento. El micrófono con cuello de cisne ofrece comodidad y debe colocarse dentro de 20 cm de la boca para que funcione bien.</li><li>• Evite apuntar el micrófono directamente al altavoz o puede producirse <i>feedback</i> (sonido chirriante) cuando enciende el sistema. Seleccione un nivel de volumen bajo inicialmente y lentamente aumente el volumen a un nivel de audición cómodo.</li><li>• Si elige usar el micrófono del auricular conectado directamente al altavoz (consulte a continuación la operación de "cableado") asegúrese de que el transmisor digital esté apagado.</li></ul>
<b>Mic de diadema (Micrófono de los auriculares)</b>	<ul style="list-style-type: none"><li>• El micrófono de diadema capta la voz muy de cerca, mejora el rendimiento en entornos ruidosos y ayuda a evitar cualquier <i>feedback</i> acústico.</li><li>• Coloque los ganchos de oreja del marco del micrófono sobre sus oídos y ajuste el brazo de la diadema para colocar la cápsula del micrófono para que apunte a la esquina de la boca.</li><li>• No es necesario colocar el micrófono delante de los labios y hacerlo podría disminuir la calidad de sonido.</li><li>• El marco del micrófono de diadema se puede ajustar para que descance cómodamente sobre ambos oídos, sin otros puntos de contacto o presión contra la cabeza o el rostro.</li><li>• Conecte el micrófono a la toma en la parte superior del transmisor digital</li><li>• Alternativamente, el micrófono de diadema puede enchufarse directamente en el puerto AUX IN del altavoz para una operación "cableada". En este modo de operación, el transmisor digital debe apagarse.</li></ul>
<b>Micrófono de cuello de cisne</b>	<ul style="list-style-type: none"><li>• El micrófono con cuello de cisne se puede usar si el transmisor digital se usa alrededor del cuello en el cordón suministrado con el sistema.</li><li>• Coloque el micrófono de modo que la cápsula esté a 20 cm de su boca. Ajuste el cuello de cisne flexible lejos de su cuerpo para que el protector de viento del micrófono no roce contra su ropa.</li><li>• Conecte el micrófono a la toma en la parte superior del transmisor digital</li><li>• No se recomienda enchufar el micrófono de cuello de cisne directamente en el altavoz.</li></ul>
<b>Conexiones de altavoz</b>	<ul style="list-style-type: none"><li>• Use el adaptador de carga y el cable USB provistos con el altavoz Sprek.</li><li>• El altavoz tiene un puerto de entrada auxiliar que aceptará la mayoría de los micrófonos Simeon, así como dispositivos de audio periféricos.</li><li>• El puerto de entrada auxiliar no es compatible con auriculares o auriculares de teléfonos inteligentes.</li></ul>
<b>Bluetooth</b>	<ul style="list-style-type: none"><li>• Tenga en cuenta que el transmisor digital se comunica con el altavoz a través de una señal inalámbrica en tiempo real de 900MHz. La función Bluetooth se utiliza solo para transmitir audio desde teléfonos inteligentes y otros dispositivos.</li><li>• Cuando empareje su teléfono inteligente u otro dispositivo Bluetooth con el altavoz para transmitir música, etc., manténgalos a menos de 10 m de distancia.</li></ul>

# Introducción

---

Sprek es un sistema de campo de sonido portátil ultracompacto que se puede utilizar para necesidades especiales de asistencia auditiva, así como para amplificación de voz personal.

Opera en una banda inalámbrica digital exenta de licencia de 900MHz (solo en Norteamérica), Sprek no está sujeto a interferencias inalámbricas en la banda de 2.4GHz.

El altavoz de rango completo ofrece una excelente inteligibilidad del habla y 15 vatios de potencia de salida.

## Componentes del producto

---

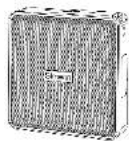

Altavoz inalámbrico



Emisor



Micrófono de diadema

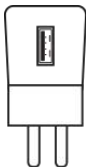

Adaptador de carga



Cable USB en Y

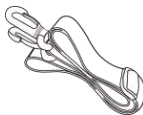

Correa

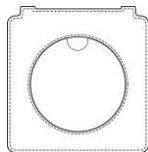

Bolsa del altavoz

# Uso de su Sprek

## Altavoz Sprek

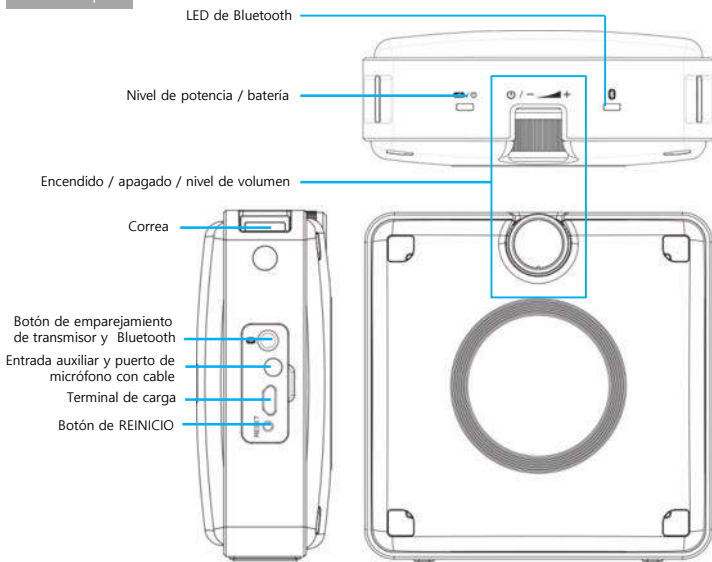

### Cómo usar la correa

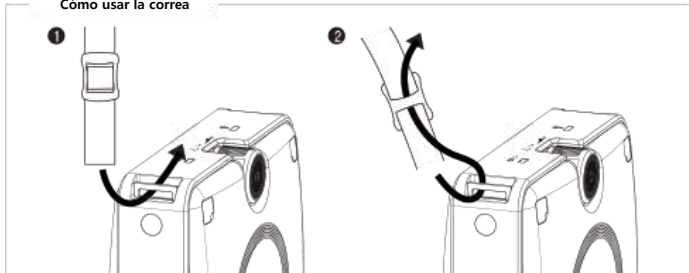

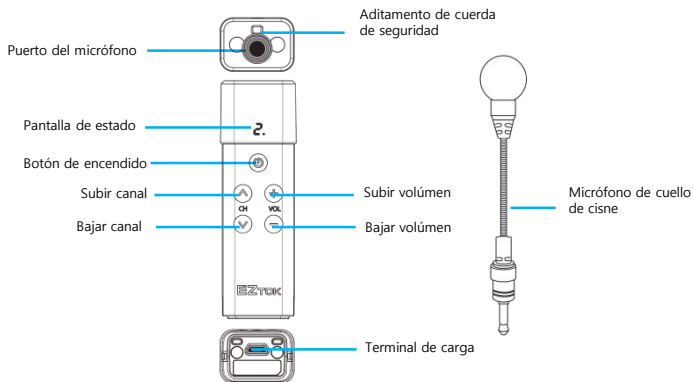

### Cómo conectar un micrófono

- 1 Inserte el micrófono de cuello de cisne en el puerto de micrófono en la parte superior del transmisor
- 2 Inserte el micrófono (auriculares) de cuello de cisne en el puerto de micrófono en la parte superior del transmisor

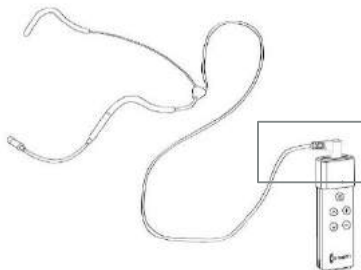
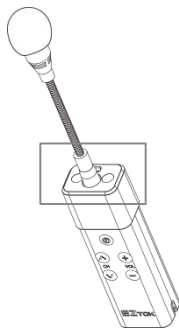

## Uso del micrófono de diadema (auriculares)

Se suministra un micrófono unidireccional de diadema (auriculares) con su sistema Sprek como accesorio premium. El micrófono de diadema capta la voz muy de cerca, mejora el rendimiento en entornos ruidosos y ayuda a evitar cualquier *feedback* acústico. En la mayoría de los casos, el micrófono de diadema proporcionará un mejor rendimiento y más amplificación disponible que el micrófono de cuello de cisne estándar. Es importante colocar el micrófono de diadema correctamente y ajustarlo para la comodidad del usuario.

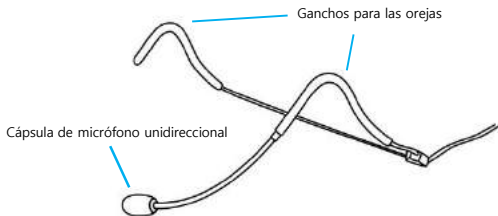

- 1 Inserte el micrófono de cuello de cisne en el puerto de micrófono en la parte superior del transmisor. Alternativamente, el micrófono de diadema puede enchufarse directamente en el puerto auxiliar del altavoz para una operación "cableada".
- 2 El marco del micrófono de diadema se puede ajustar para que descance cómodamente sobre ambos oídos, sin otros puntos de contacto o presión contra la cabeza o el rostro.
- 3 Ajuste el brazo de la diadema para colocar la cápsula del micrófono para que apunte directamente hacia la esquina de su boca. El mejor ángulo de recogida está dentro de un rango de 30°. No es necesario colocar el micrófono delante de los labios y hacerlo podría disminuir la calidad de sonido.

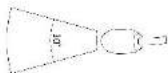

# Altavoz encendido / apagado / volumen

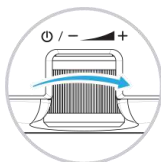
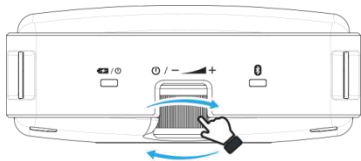

Encendido

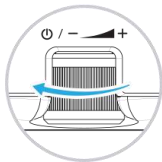

Apagado

NOTA: Si no se usa durante 30 minutos, el altavoz se apagará automáticamente para ahorrar energía.

## Indicador LED del altavoz

El LED parpadea de manera diferente según la conexión del transmisor

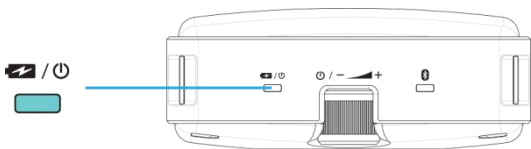

Cuando el transmisor está conectado,  
el LED parpadea dos veces rápidamente

Cuando el transmisor no está conectado,  
el LED parpadea lentamente

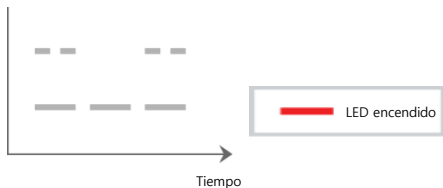

## Transmisor encendido / apagado

---

Mantenga presionado el botón de encendido durante **dos segundos** para ENCENDER o APAGAR

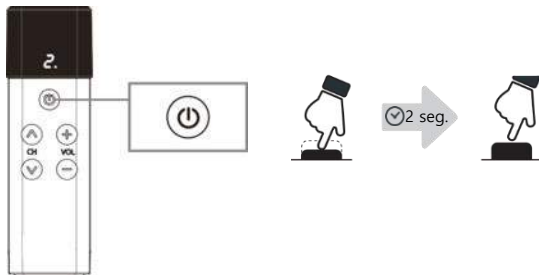



# Indicador de nivel de batería

El LED rojo parpadeante de la batería muestra el nivel de batería restante para el altavoz. El número de parpadeos del LED (uno, dos o tres) indica la carga restante aproximada de la batería.

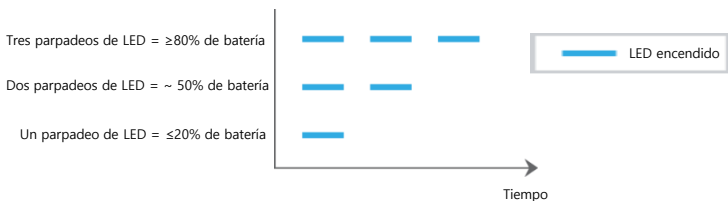
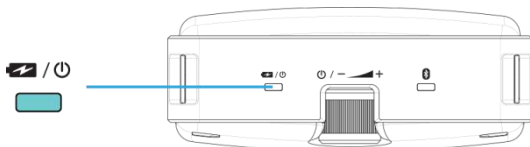

El transmisor tiene tres barras LED para indicar la carga restante aproximada de la batería.

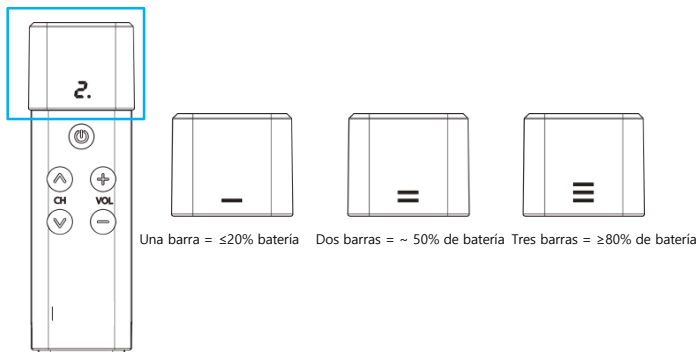

# Control de volumen

El nivel de volumen se puede controlar desde el altavoz o desde el transmisor

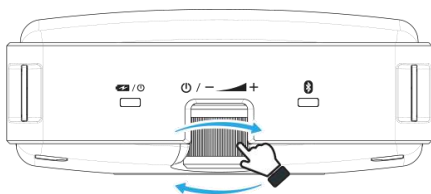

Subir volumen

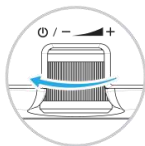

Bajar volumen

El transmisor tiene una función de silencio y un ajuste de volumen.

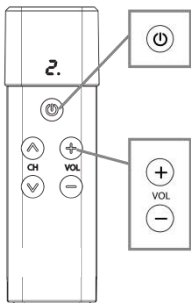

Presione el botón de encendido brevemente para silenciar / activar



✓ 0,5 seg.

El ajuste de volumen arriba / abajo va acompañado de un mensaje de audio



✓ 0,5 seg.

# Emparejamiento de los transmisores con el altavoz

Para configurar la operación de doble transmisor, ambos transmisores deben estar en modo de emparejamiento antes de que comience la secuencia de emparejamiento del altavoz.

- 1 Ingrese al modo de emparejamiento del transmisor

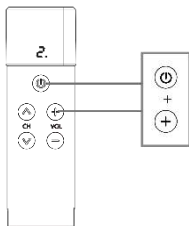

NOTA: También puede ingresar al modo de emparejamiento del transmisor presionando y manteniendo presionado el botón de encendido continuamente durante 10 segundos.

Primer transmisor

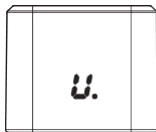

U (usuario)

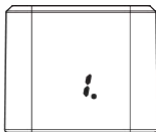

Número

Segundo transmisor

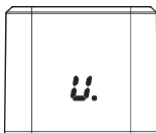

U (usuario)

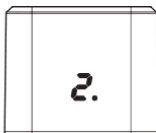

Número

**2** Ingrese al modo de emparejamiento del altavoz

Para preparar el altavoz Sprek para emparejar con uno o dos transmisores, debe iniciar la secuencia de emparejamiento del altavoz. Primero, mantenga presionado el botón de emparejamiento **antes de encender el altavoz**. Mantenga presionado el botón de emparejamiento mientras enciende el altavoz: un mensaje de audio "Emparejamiento" del altavoz confirmará que ha comenzado la secuencia de emparejamiento.

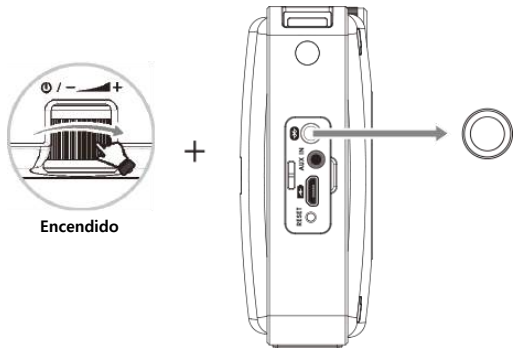

**3** Para indicar que el emparejamiento se ha completado, el LED rojo se atenuará

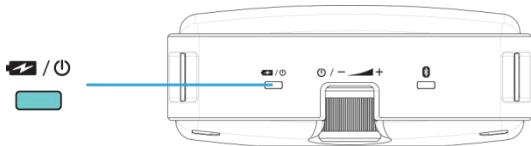

NOTA: Puede emparejar un número adicional de altavoces Sprek con su sistema para ampliar la cobertura para espacios más grandes

# Uso de transmisores duales

No es necesario asignar un número de usuario del transmisor para la operación normal de un solo transmisor. Si agrega un segundo transmisor a su sistema Sprek, será necesario asignar un número separado (usuario '1' y usuario '2') para permitir la operación dual sin interferencia.

Configuración del número de usuario para la operación de doble transmisor



## ▲ Importante

- Para la operación de doble transmisor, los dos transmisores deben tener asignado el número de usuario 1 y el número de usuario 2 para evitar la interferencia de la señal.
- Para emparejar dos transmisores con el altavoz, ambos transmisores deben estar en modo de emparejamiento (ver más abajo) antes de que comience la secuencia de emparejamiento del altavoz.

Pantalla de número de usuario

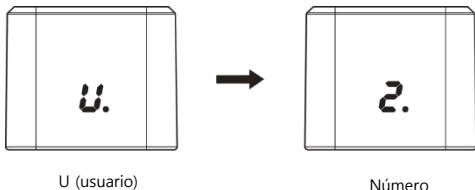

# Configuración de un número de canal

Si está utilizando múltiples sistemas Sprek en el mismo edificio, debe asignar un número de canal diferente (entre 0 y 9) a cada sistema para evitar interferencias de frecuencia. Tenga en cuenta que cuando se utilizan transmisores duales con un altavoz, los transmisores deben configurarse al **mismo** número de canal pero asignados como usuario '1' y usuario '2' para evitar interferencias.

Configuración del número de canal usando el transmisor

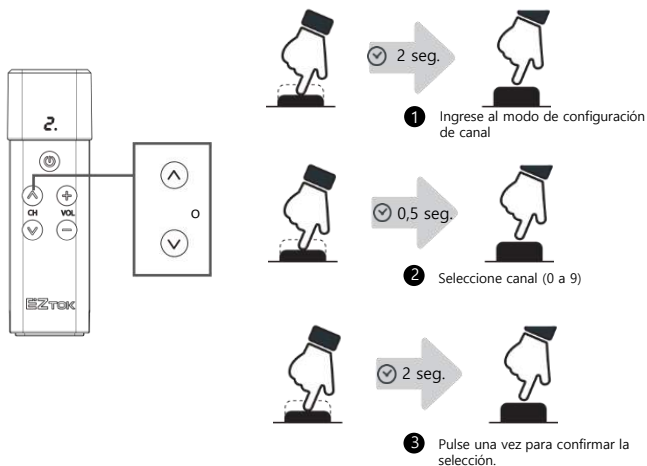

# Transmisión de audio y música

Puede transmitir música y audio desde su teléfono inteligente o computadora de forma inalámbrica a través del altavoz Sprek. Primero debe emparejar su dispositivo con el altavoz Sprek.

## 1 Emparejamiento con teléfono inteligente

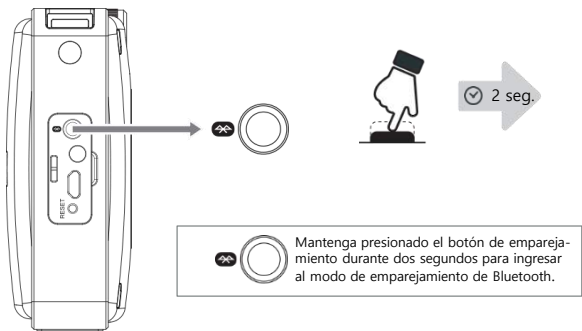

## Teléfono iOS

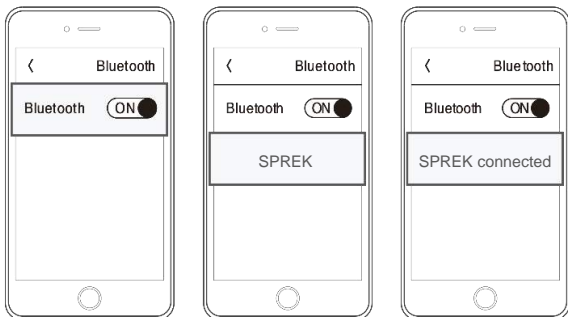

Con teléfono androide

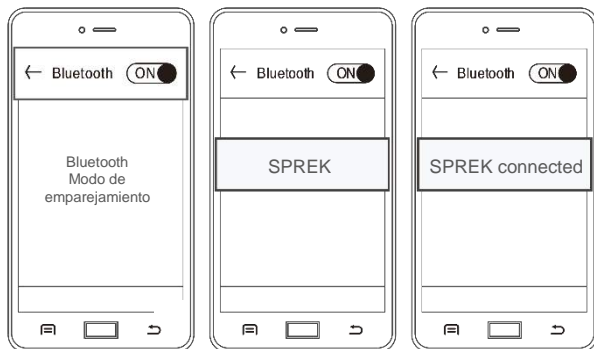

## 2 Modo Bluetooth

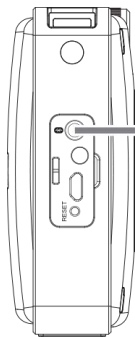

Después de emparejar Sprech con su teléfono inteligente, será fácil reanudar la conexión Bluetooth en el futuro presionando brevemente el botón de emparejamiento.





## Transmisión de música a través de su altavoz Sprek

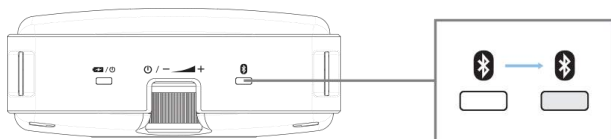

El LED azul muestra la conexión Bluetooth

El LED azul es continuo cuando se establece la conexión Bluetooth

El LED azul parpadeará cuando se pierda la conexión Bluetooth

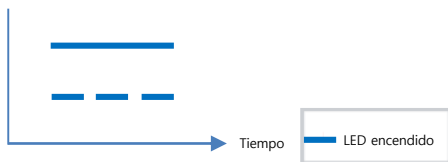

La transmisión de música se puede controlar incluso desde el transmisor Sprek

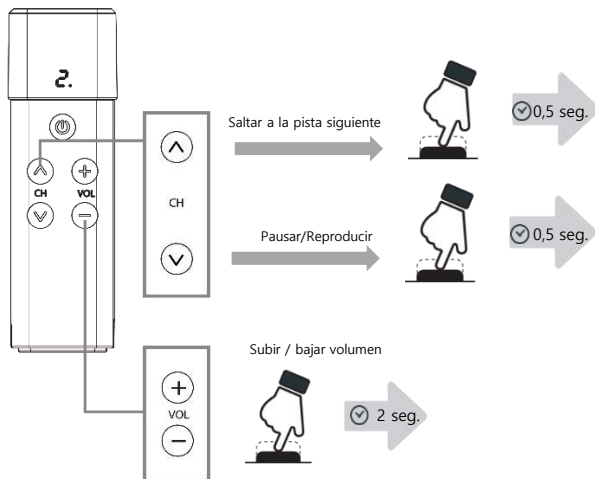

## Carga del transmisor y el altavoz juntos

Altavoz: El LED de la batería es naranja mientras se carga y verde una vez que se completa la carga.

Transmisor: Azul y rojo aparecen juntos durante la carga y solo azul una vez que se completa la carga.

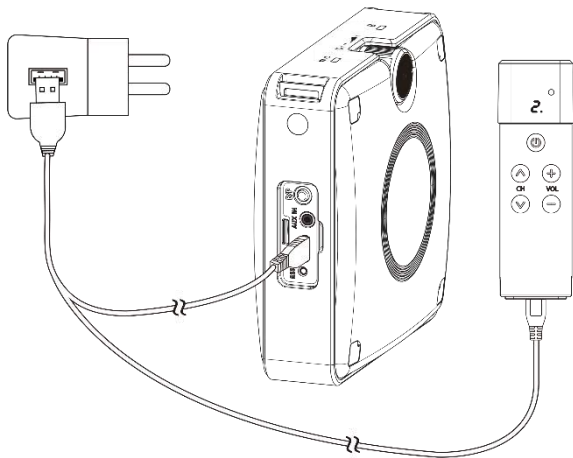

### Notas

- Utilice solo el adaptador de corriente recomendado (salida 5V / 2A)
- Apague el transmisor y el altavoz durante la carga
- Evite la carga prolongada para mantener el estado óptimo de la batería.

## Reiniciar el altavoz

---

Presione el botón RESET para ingresar al modo de reinicio.

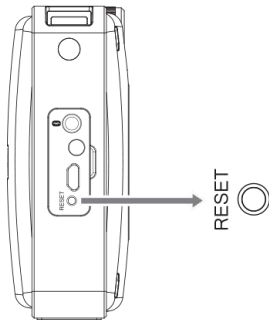

El botón RESET está empotrado para evitar la activación accidental. Use un objeto afilado como un bolígrafo para acceder al botón RESET

# Reiniciar el transmisor

- 1 Presione el canal hacia abajo ( **V** ) y el de volumen ( **+** ) juntos para ingresar al modo de reinicio del transmisor



Presionar juntos



- 2 Mantenga presionado el botón de encendido durante dos segundos para confirmar el reinicio del transmisor

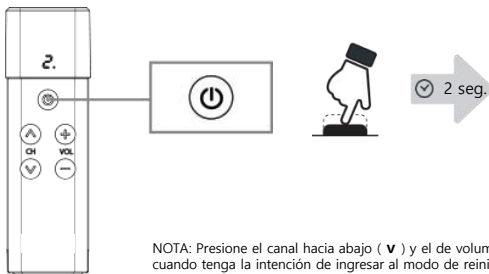

NOTA: Presione el canal hacia abajo ( **V** ) y el de volumen ( **+** ) juntos solo cuando tenga la intención de ingresar al modo de reinicio del transmisor

## Especificaciones técnicas

Frecuencia de transmisión	902MHz a 928MHz
Método de transmisión	TDMA
Sistema de modulación	FSK
Batería del transmisor:	Li-ion recargable 3,7V / 650mAh
Batería de altavoz inalámbrico	Li-ion recargable 3,7V / 3.400mAh
Autonomía*	Altavoz 15 horas; Transmisor 9 horas
Tiempo de carga	Altavoz 6 horas; Transmisor 2 horas
Temperatura de funcionamiento	-10 a +50°C
Dimensiones	Altavoz: 105 x 105 x 40 mm Transmisor: 28 x 93 x 20 mm.
Peso	Altavoz 340g; Transmisor 60g
Respuesta de frecuencia de audio	100Hz ~ 20kHz
Salida de altavoz	10W continuo; 15W máx.
Transmisor de medios Bluetooth	Versión de Bluetooth: 4.1
Función Bluetooth	A2DP, AVRCP
Certificaciones	Industry Canada, FCC

\* Autonomía del altavoz medida a nivel de volumen 2

## Garantía Simeon Sprek

---

Su sistema Simeon Sprek tiene una garantía estándar de 3 años a partir de la fecha de compra. Los periféricos que incluyen micrófonos, cargadores, adaptadores y baterías tienen una garantía de un año.

La garantía del fabricante estipula la reparación o el reemplazo de los componentes o mano de obra defectuosos. Quedan expresamente no cubiertos los daños causados por exposición al agua, daños físicos o sustitución no autorizada de componentes, baterías o accesorios. La cobertura de la garantía extendida se puede comprar bajo el programa de servicio completo extendido Simeon Service Plus.



**Simeon | Supportive Hearing Systems Inc.**  
901 West Lake Street, Melrose Park, IL. 60160, USA

[www.simeonaudio.com](http://www.simeonaudio.com)  
1-(800) 732-8804