

geemarc® AmpliCL100
Hear the Difference

Multifunction telephone
Téléphone multifonctions
Teléfono multifunción



English P2

Français P20

Español P38

!!!User manual to read carefully before start to use!!!

CAUTION: this telephone is specifically designed for the people with hearing difficulties and is provided with a handset earpiece volume control for individual requirements. Due care must be taken by all users that the handset earpiece volume control is set to the lowest level acceptable by each respective user. Care should therefore be exercised to ensure that any naive users are familiar with this requirement.

When using your telephone equipment, basic safety precautions should always be followed to reduce the risk of fire, electric shock and injury to person, including the following.

WARNING: To avoid the possibility of electrical shock, do not use this product near water (For example, near a bathtub, wash basin, kitchen sink or laundry tub, in a wet basement or near a swimming pool);

WARNING: Avoid using the telephone during electrical storms. There may be a remote risk of electric shock from lightning. If the electrical storm is present in your immediate area, possibility of electrical shock exists;

WARNING: Do not use the phone if you suspect a gas leak in the area. The phone's electrical contacts could create a spark, which could ignite any heavy concentration of leaking gas.

Index

Description	4
Setting up	6
1- Connecting the telephone	6
2- Ringer volume setting	6
3- Tone/Pulse switch	7
4- Time break recall setting	7
5- Wall mounting	7
Volume and tone adjustment	9
1- Receiving volume and tone adjustment	9
2- Sending volume adjustment	10
Using the phone	11
1- Answer a call	11
2- Making a call	11
3- Last number redial	11
4- Recall(FLASH), * & # buttons	11
5- Mute button	11
6- Storing telephone numbers	12
7- Dialling stored number	13
Safety informations	14
Regulatory compliance	15
Guarantee	18

Description

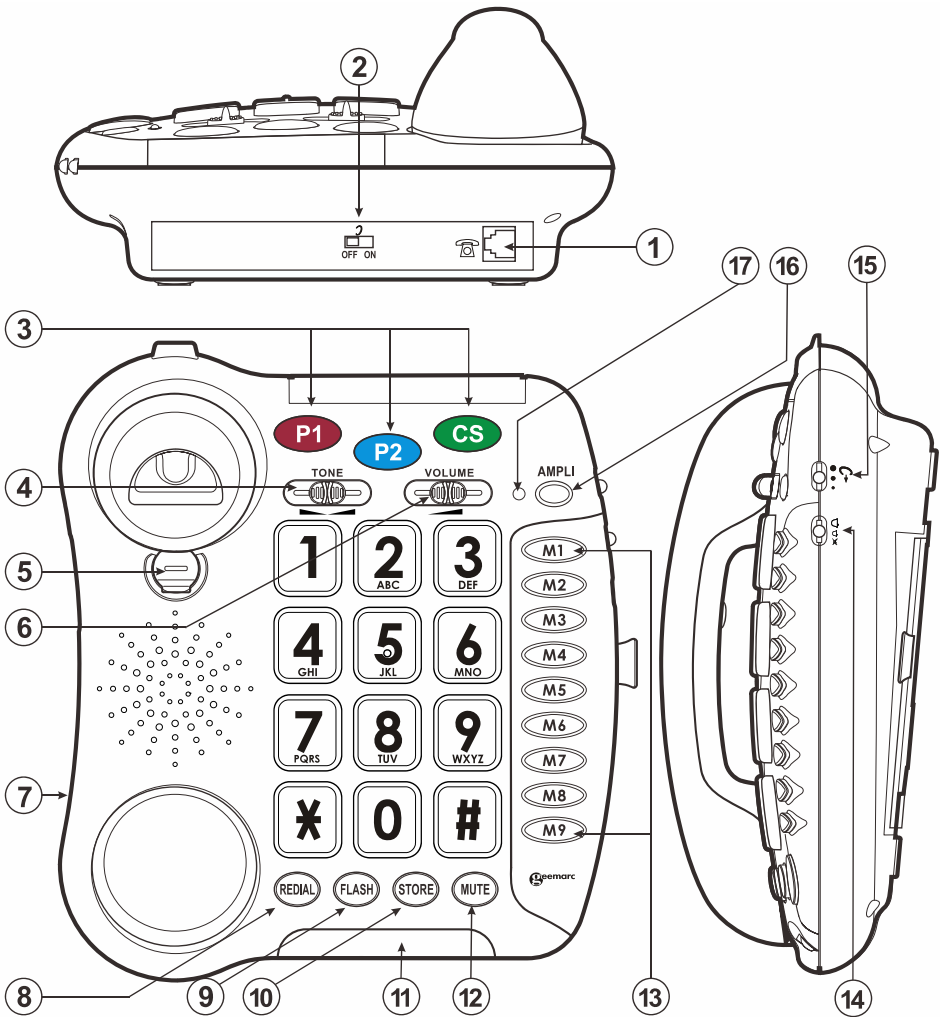

1. Line socket.
2. Volume and tone adjustment ON/OFF switch.
3. 3 emergency numbers.(P1, P2, QuikDialCS™)
4. Reception tone adjustment.
5. Clip for wall mounting.
6. Reception volumen adjustment.
7. Handset cord socket.
8. Last number redial.

Description

- 9. Time break recall.
- 10. Memory storing.
- 11. Flashing incoming ring indicator.
- 12. Mute.
- 13. Direct memories.
- 14. Ring volume setting.
- 15. Sending volume setting.
- 16. Extra volume and tone adjustment.
- 17. Red light of tone/volume activation.

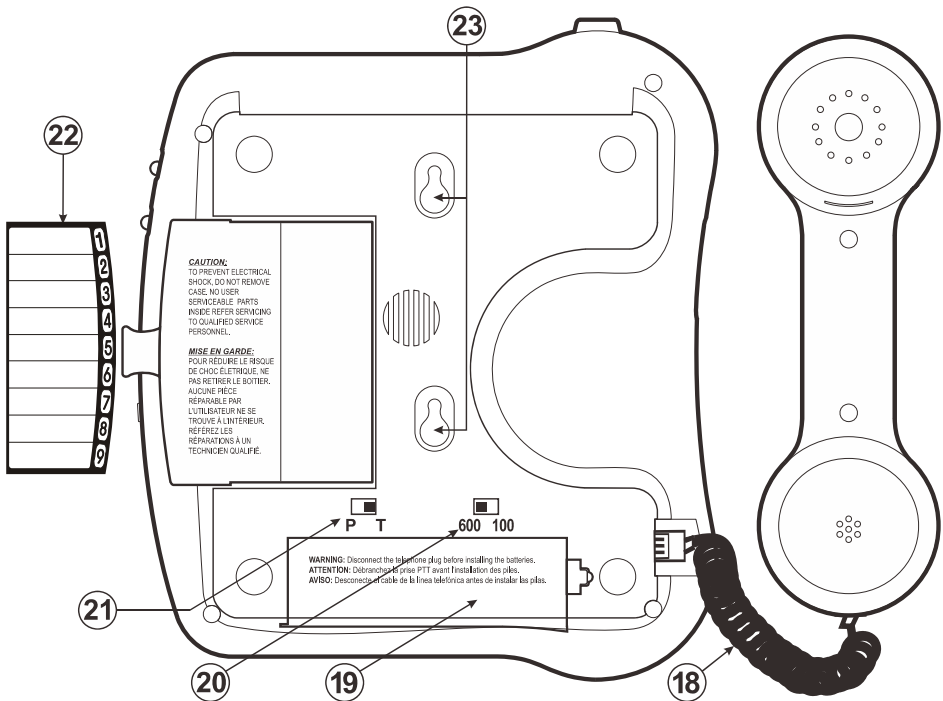

- 18. Handset cord.
- 19. Battery compartment.
- 20. Time break recall.
- 21. Dialling mode **Pulse/Tone**.
- 22. Memo card.
- 23. Holes for wall mounting.

1 – Connecting the telephone

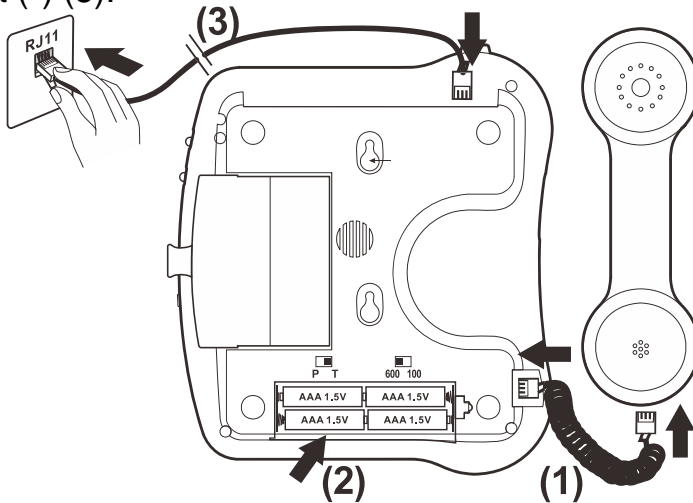

- Connect the handset cord (1).
- Open the battery compartment (2).
- Insert 4 alkaline batteries (type AAA 1.5V, not supplied) in the compartment (*). Batteries are required if you wish to increase the ringer level up to 10 dB (2).
- Snap the battery door back in place.
- Connect the line cord plug into the line socket on the rear of the unit (*) (3).
- Connect the other end of the line cord into the wall PTT socket (*) (3).



(*) Classified TNV-3 according to EN60950 standard.

2 – Ringer volume setting

A switch located on the right side allows the ringer to be switched to Hi, Low or Off:

-  : Off,
-  : Low,
-  : Hi.

Note: The ring level will be increased of 10 dB if you insert batteries.

Setting up

3 – Dialling mode (Tone/Pulse) settings

The Tone/Pulse switch is factory pre-set to Tone position. In the UK, all telephone exchanges now use Tone (T) dialing. If your phone does not dial out, it is probably being used from an older private switch board (PBX). In this case, the Tone/Pulse switch must be changed to Pulse (P).

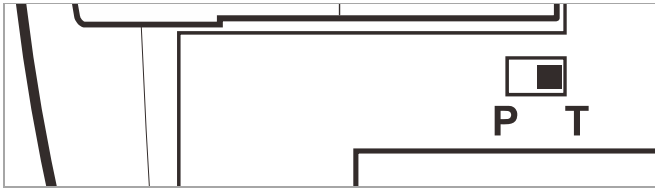

4 – Time Break Recall setting (600/100)

Your phone works with a time break recall. It can be switched to 600ms and 100ms.

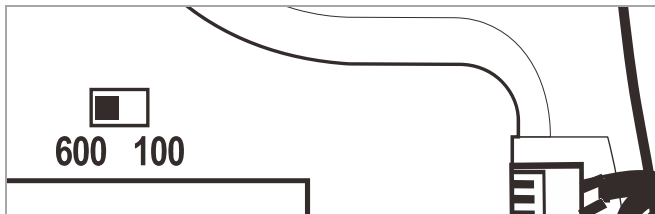

5 – Wall mounting

To wall-mount your telephone, turn the “clip” (located in the base unit, just below the ear piece).

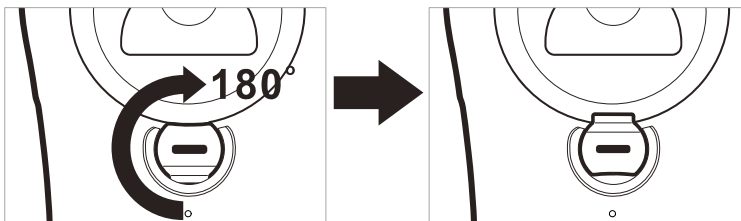

This will ensure that the handset stays firmly in position.

- Drill 2 holes in the wall (80mm apart).
- Insert the wall plugs and the screws leaving about 6 mm of the screws projecting from the wall.
- Slide the telephone downwards to secure.

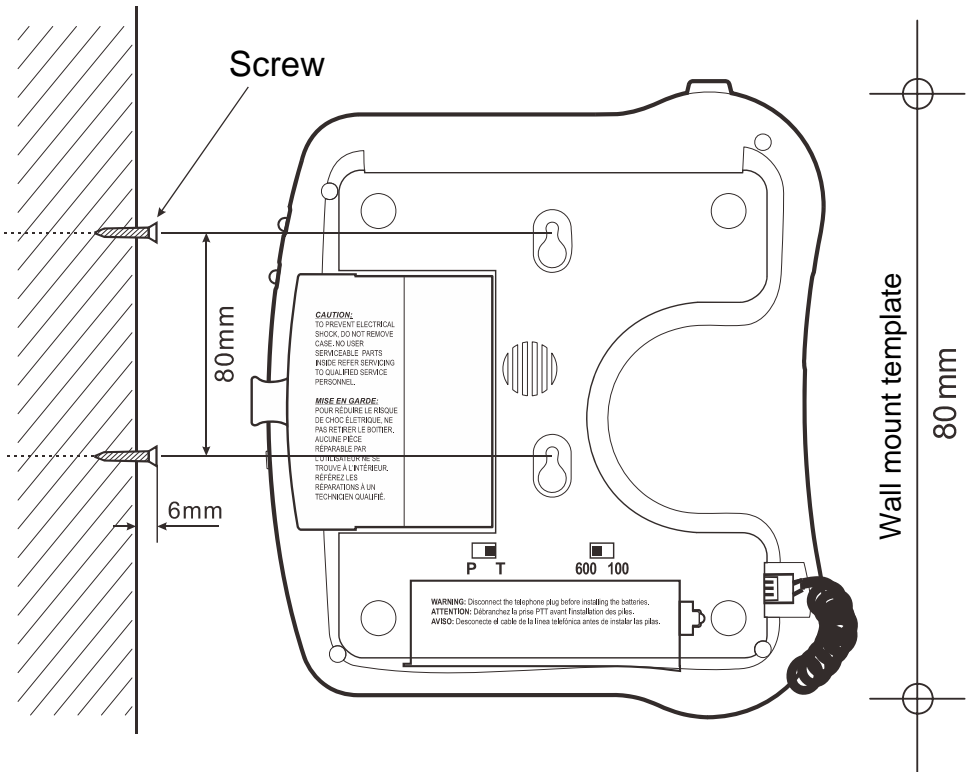

Volume and tone adjustment

1 – Receiving volume and tone adjustment

You can increase the volume and adjust the receiving tone according to your own hearing requirements.

The button  allows extra receiving and tone functions to be activated or not during the conversation.

When the function is activated, the red light of extra receiving and tone function located near the button  is lit.

Adjust the **TONE** and **VOLUME** buttons to fit the levels to your own hearing requirements.

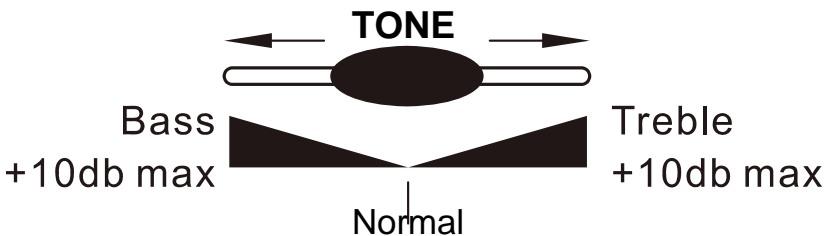
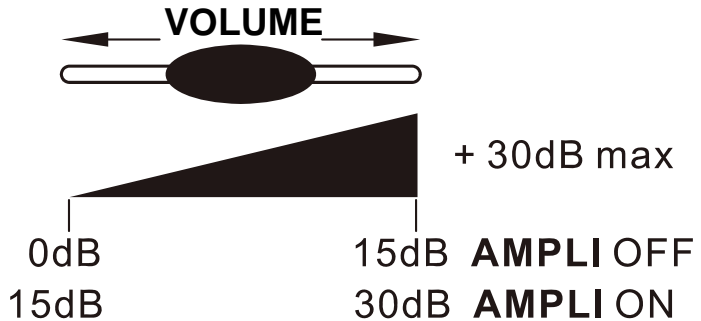



Volume and tone adjustment

Note: When the tone (treble), earpiece volume and sending levels are set to the maximum, whistling may occur. Then the sending level settings should be decreased with the switch



When the switch  located behind the phone is **ON**, the extra-receiving and tone functions are automatically activated each time you use the phone.

When this switch is **OFF**, you will need to activate the function by pressing the button .

Tone and volume (15dB to 30dB) adjustment is only activated when the button  is set to ON.

When this button is set to OFF only the volume can be adjusted from 0dB to 15dB.

2 – Sending volume adjustment

If your voice is quiet or called parties have difficulty hearing you, you can increase the sending level volume with the switch located on the right side.

You can also decrease the sending volume if required.

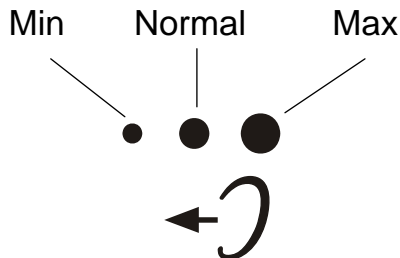

Using the phone

If you are using this telephone with a hearing aid, set your hearing aid to the “T” setting.

1 – Answer a call

- When an incoming call is received the phone will ring and flash, to answer the call lift the handset and speak.
- On completion of the call, carefully replace the handset in the cradle to release the line.

2 – Making a call

- Lift the handset.
- Await the dial tone and dial required number.
- On completion of the call, carefully replace the handset in the cradle.



3 – Last number redial

- Lift the handset.
- Await the dial tone and press  button.
- The previously dialled number will be automatically redialled (not in use for memory numbers).

4 – Recall () , * & # buttons

These are used with the new services provided on digital exchanges. For details please contact your network operator.

5 – Mute button

If you wish to speak privately to someone else in the room without your caller overhearing, press the  button. You will still be able to hear the callers but they cannot hear you during the mute operation. Press  button again to resume normal conversation.



6 – Storing telephone numbers

Your telephone can store 12 direct memories including 3 priority numbers (24 digits maximum for priority memory and 32 digits for **M1**, **M2**...**M9**). For example, the 3 priority **P1**, **P2**, **CS** (QuikDialCS™) memories allow you to store the 3 numbers below:

 = Fire,  = Police,  = Customer Service

NOTE: QuikDialCS™ Green Customer Service key at top has been preprogrammed with our USA customer service number **1-888-864-2446**. Press the **QuikDialCS™** key to direct dial for Sonic Alert Customer Service or technical related help or questions. Our customer service department is available from 9Am-5Pm Monday through Friday Central time.

To store a number please follow instructions below:

- Lift the handset.
- Press and hold  button, until hear “Di~” sound.
- Dial the number.
- Press  button again.
- Press **M1**, **M2**, ..., or **M9** or one of 3 priority memories to store your number.

PLEASE NOTE:

If you hear a message advising “The number you are dialing has not been recognized, please check and try again”. Please ignore this and continue with the storing process and the numbers will be stored.

Note:

Entering a new number in memory will automatically erase the previous one.

Using the phone

7 – Dialing stored numbers

- Lift the handset and await the dial tone.
- Press appropriate button **M1**, **M2**, ..., or **M9** or one of 3 priority memories, the stored number will be dialed automatically.

To register your stored phones numbers, use the index located under the base.

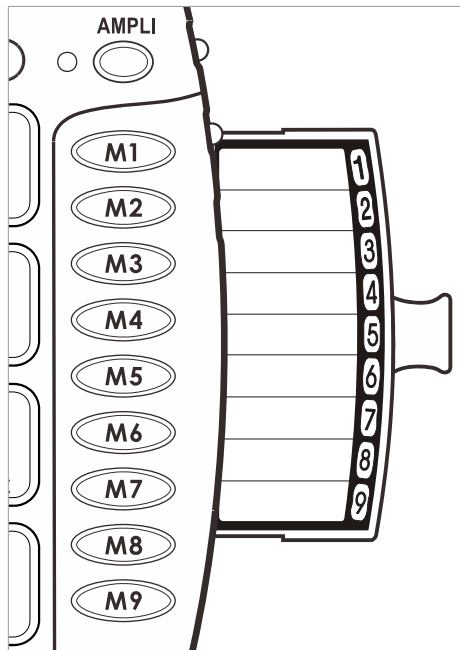

General

Only use the power supply included with the product.

Do not open the unit. Contact the helpline for all repairs.

The phone is capable of amplifying sounds to a loud volume. It is important to instruct all potential users of its proper operation. It is advised to adjust the volume control to its minimum level (Low) when not in use and alert other users that hearing damage can potentially result from misuse.

Cleaning

Clean the telephone with a soft cloth. Never use polishes or cleaning agents - they could damage the finish or the electrics inside.

Environmental

Do not expose to direct sunlight.

Always ensure there is a free flow of air over the surfaces of the telephone.

Do not place any part of your product in water and do not use it in damp or humid conditions e.g. bathrooms.

Do not expose your product to fire or other hazardous conditions.

Unplug your phone from the telephone socket during thunderstorms because it could damage your telephone. Your guarantee does not cover thunderstorm damage.

The telephone is designed for working within a temperature range of 5°C to 45°C.

Regulatory compliance

- This equipment complies with Part 68 of the FCC rules and the requirements adopted by the ACTA. On the bottom of this equipment is a label that contains, among other information, a product identifier in the format US:AAAEQ##TXXXX. If requested, this number must be provided to the telephone company.
- All applicable certification jacks Universal Service Order Codes (USOC) for the equipment is provided (i.e. RJ11C) in the package with each piece of approved terminal equipment.
- A plug and jack used to connect this equipment to the premises wiring and telephone network must comply with the applicable FCC Part 68 rules and requirement adopted by the ACTA. A compliant telephone cord and modular plug is provided with this product. It is designed to be connected to a compatible modular jack that is also compliant. See installation instructions for details.
- The REN is useful to determine the quantity of devices you may connect to your telephone line and still have all of those devices ring when your telephone number is called. In most, but not all areas, the sum of the REN's of all devices connected to one line should not exceed five (5.0). To be certain of the number of devices you may connect to your line, as determined by the REN, you should contact your local telephone company to determine the maximum REN for your calling area.
- If this equipment causes harm to the telephone network, the telephone company will notify you in advance that temporary discontinuance of service may be required. But if advance notice isn't practical, the telephone company will notify the customer as soon as possible. Also, you will be advised of your rights to file a complaint with the FCC if you believe it is necessary.
- The telephone company may make changes in its facilities, equipment, operation or procedures that could affect the operation of the equipment. If this happens the telephone

Regulatory compliance

company will provide advance notice in order for you to make necessary modifications to maintain uninterrupted service.

- This equipment may not be used on coin service provided by the telephone company. Connection to party lines is subject to state tariffs. This equipment is hearing aid compatible.

Warning: Changes or modifications to this unit not expressly approved by the party responsible for compliance could void the user's authority to operate the equipment.

NOTE: This equipment has been tested and found to comply with the limits for a Class B digital device, pursuant to Part 15 of the FCC Rules. These limits are designed to provide reasonable protection against harmful interference in a residential installation. Some cordless telephones operate at frequencies that may cause interference to nearby TV's and VCR's; to minimize or prevent such interference, the base of the cordless telephone should not be placed near or on top of a TV or VCR; and, if interference is experienced, moving the cordless telephone farther away from the TV or VCR will often reduce or eliminate the interference. However, there is no guarantee that interference will not occur in a particular installation. If this equipment does cause harmful interference to radio or television reception, which can be determined by turning the equipment off and on, the user is encouraged to try to correct the interference by one or more of the following measures:

- Re-orient or relocate the receiving antenna.
- Increase the separation between the equipment and receiver.
- Connect the equipment into an outlet on a circuit different from that to which the receiver is connected.
- Consult the dealer or an experienced radio TV technician for help.

Regulatory compliance

- If trouble is experienced with this equipment, for repair or warranty information, please contact our customer service staff at: **1-888-864-2446**
- If the equipment is causing harm to the telephone network, the telephone company may request that you disconnect the equipment until the problem is resolved.
- Please follow instructions for repairing if any; otherwise do not alter or repair any part of device except as specified.

Opening the equipment or any attempt to perform repairs will void the warranty. For service or repairs, call 1-888-864-2446

- Connection to party line service is subject to state tariffs. Contact the state public utility commission, public service commission or corporation for information.
- If your home has specially wired alarm equipment connected to the telephone line, ensure the installation of this telephone equipment does not disable your alarm equipment. If you have questions about what will disable alarm equipment, consult your telephone company or a qualified installer.
- This equipment is hearing aid compatible.

Sonic Alert warrants the phone against any defect in materials or workmanship for the period of one year from the date of purchase.

Should you experience a problem, contact our customer service department

Be sure to save your sales receipt as proof of purchase date should you need warranty service.

Within a period of one year from purchase date, Sonic Alert will repair or replace (our discretion) your phone at no cost, if a defect in materials or workmanship is found. If we elect to replace your phone, we may replace it with a new or reconditioned product of the same or similar design.

Repair or replacement will be warranted for a period of 90 days or the original time on the original warranty, whichever is longer.

The warranty does not cover accidents, negligence or breakage to any parts. This includes shipping damage, failure to follow instructions, misuse, fire, floods, use of incompatible accessories, Acts of God or failure in your phone service carrier's line service. The product must not be tampered with or taken apart by anyone who is not an authorized

Sonic Alert representative. Tampering with the phone will void ant written or implied warranties

Sonic Alert shall not be responsible for loss of time, inconvenience, property damage caused by your phone or any other accidental or consequential damages

Warranty service is available only with proof of purchase.

Guarantee

Simply send the AmpliCL100 (postpaid) and a copy of your sales slip as proof of purchase to:

QuikDialCS™ Green Customer Service key at top has been pre-programmed with our USA customer service number. Press the **QuikDialCS™** key to direct dial for any Customer Service or technical related help or questions. Our customer service department is available from 9Am-5Pm Monday through Friday Central time.

Sonic Alert Warranty Center 1081 West Innovation Dr. Kearney, MO 64060 (RMA@sonicalert.info).

IMPORTANT : YOUR RECEIPT IS PART OF YOUR WARRANTY AND MUST BE RETAINED AND PRODUCED IN THE EVENT OF A WARRANTY CLAIM.



SonicAlert

Sonic Alert Warranty Center
1081 West Innovation Dr.
Kearney, MO 64060

Customer Service & Warranty: 1-888-864-2446

RMA@sonicalert.info
www.sonicalert.com

!!!Manuel d'utilisation à lire impérativement avant la mise en service!!!

ATTENTION: Ce téléphone peut être destiné aux personnes ayant des problèmes auditifs. Il possède un écouteur à volume variable. À la première utilisation, assurez-vous que le volume soit réglé au minimum. Les personnes malentendantes pourront par la suite augmenter le volume pour l'adapter à leur besoin.

Vous devez prendre quelques précautions élémentaires lorsque vous utilisez le téléphone, cela pour réduire les risques d'incendie, de secousse électrique, de blessure corporelle; voici quelques-unes de ces précautions.

AVERTISSEMENT : Pour éviter tout risque de secousse électrique, n'utilisez pas cet appareil au voisinage d'un point d'eau (par exemple, une baignoire, un lavabo, un évier ou un baquet).

AVERTISSEMENT : Évitez d'utiliser le téléphone pendant un orage. Il existe un léger risque de secousse électrique consécutive aux éclairs. Si l'orage est à proximité immédiate, le risque de secousse électrique existe sans aucun doute.

AVERTISSEMENT : N'utilisez pas le téléphone si vous avez le sentiment qu'il y a une fuite de gaz dans le voisinage. Les contacts électriques de certains composants du téléphone peuvent produire des étincelles susceptibles d'enflammer une poche de gaz due à la fuite.

Index

Description	22
Installation	24
1- Raccordements	24
2- Réglage de la sonnerie	24
3- Numérotation multifréquences ou décimale	25
4- Interrupteur 600/100ms	25
5- Montage murale	25
Réglage du volume et de la tonalité	27
1- Réglage du volume et de la tonalité de réception	27
2- Réglage du volume d'émission	28
Utilisation	29
1- Recevoir un appel	29
2- Appeler	29
3- Rappel du dernier numéro	29
4- Touches (FLASH), * & #	29
5- Fonction secret	29
6- Mémoriser un numéro de téléphone	30
7- Appel d'un numéro en mémoire	31
Securite	32
Declaration de conformite	33
Garantie	36

Description

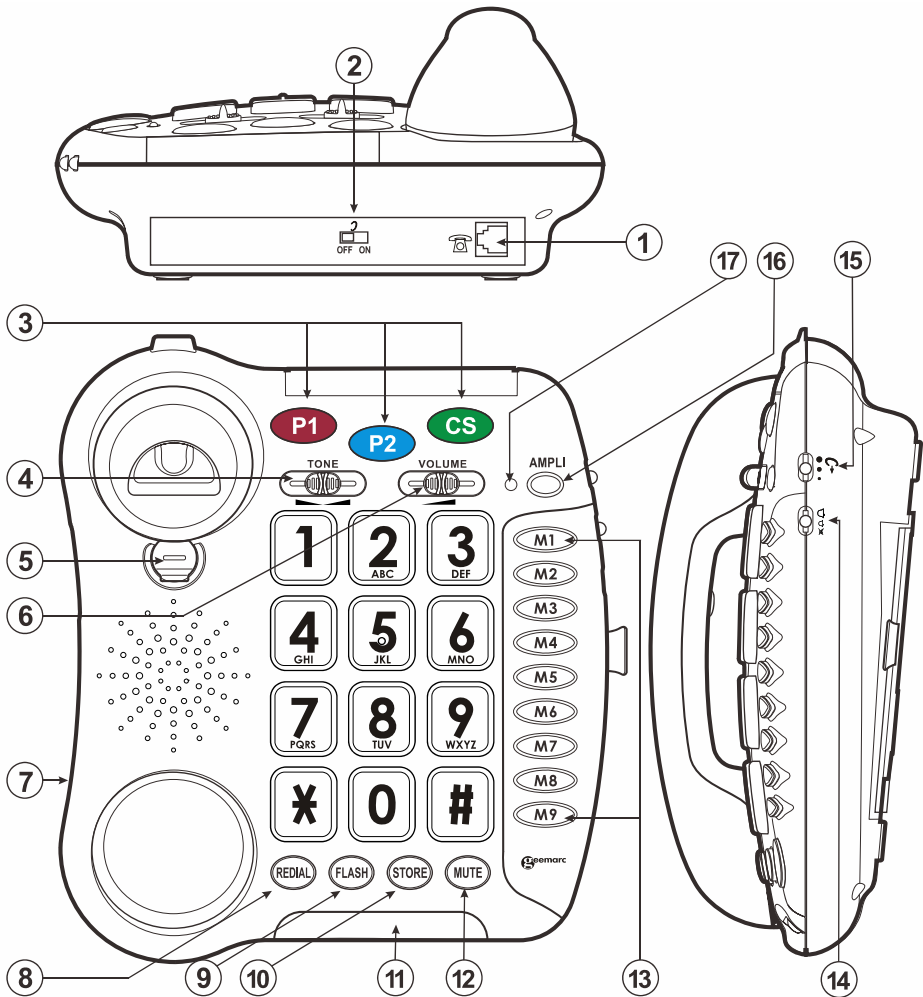

1. Prise cordon de ligne.
2. Activation automatique de la correction d'écoute au décroché.
3. 3 mémoires d'urgence. (P1, P2, QuikDialCS™)
4. Réglage de la tonalité de réception.
5. Ergot de position murale.
6. Réglage du volume de réception.
7. Prise de cordon combiné.
8. Rappel du dernier numéro composé.

Description

9. Touche R.
10. Mise en mémoire.
11. Flash lumineux de sonnerie.
12. Secret.
13. Mémoires directes.
14. Réglage du volume de sonnerie.
15. Réglage du volume d'émission.
16. Activation de la correction de tonalité et volume de réception.
17. Voyant du correcteur de tonalité et volume.

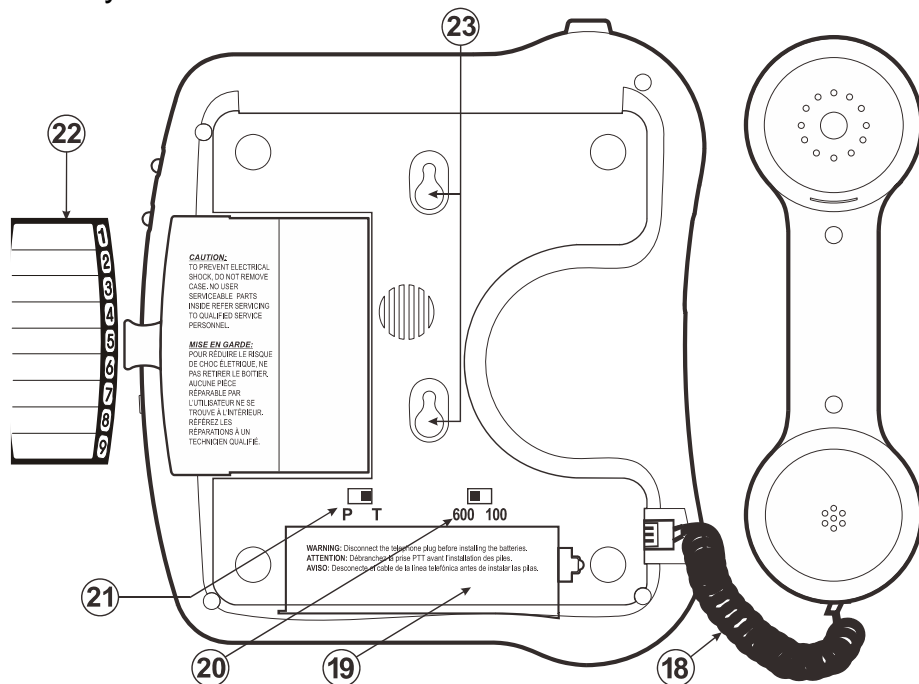

18. Prise de cordon combiné.
19. Compartiment à piles.
20. Réglage du temps de coupure de la fonction R (600/100ms).
21. Numérotation Décimale (**P**) ou Multifréquences (**T**).
22. Index mémoires.
23. Orifices de fixation murale.

1 – Raccordements

- Branchez le cordon du combiné (1).
- Ouvrez le compartiment à piles (2).
- Insérez 4 piles (type AAA 1.5V alcalines), non fournies dans le compartiment (*). Les piles sont nécessaires si vous désirez augmenter le niveau de sonnerie de 10 dB (2).
- Refermez le compartiment à piles.
- Branchez le cordon de ligne à l'arrière de la base (*) (3).
- Branchez le joncteur téléphonique PTT dans votre prise téléphonique murale (*) (3).

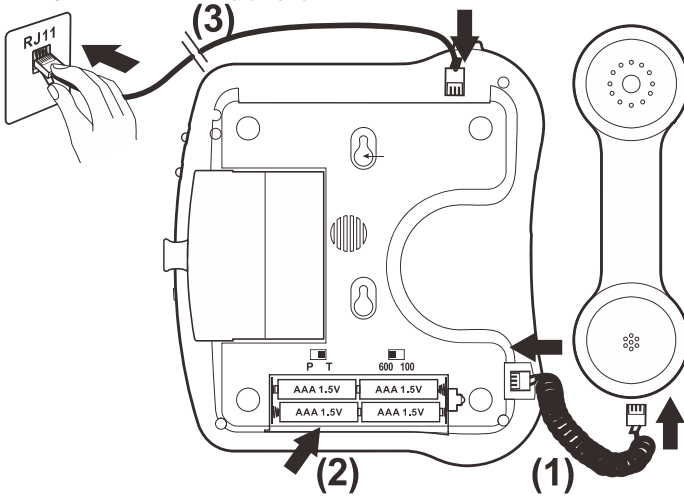



(*)Classée TNT-3 selon la norme EN60950.

2 – Réglage de la sonnerie

Un commutateur situé sur le côté de l'appareil permet de régler la sonnerie :

 : désactivée,

 : faible,

 : forte.

Note: Si vous insérez des piles, le niveau de sonnerie sera augmenté de 10 dB.

Installation

3 – Numérotation multifréquences (T) ou décimale (P)

Au moment de sa livraison, votre téléphone est en mode multifréquences (T). Si le central téléphonique dont vous dépendez fonctionne en mode décimale (P), vos appels n'aboutiront pas.

Il vous suffira alors de commuter l'interrupteur T/P situé en dessous du téléphone sur la position P pour remédier à ce problème.

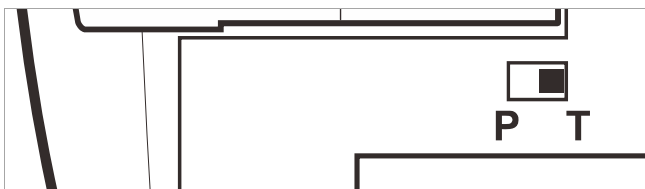

4 – Interrupteur 300/100ms

Votre téléphone fonctionne avec une pause rappel de temps. Il peut être commuté à 600ms et 100ms.

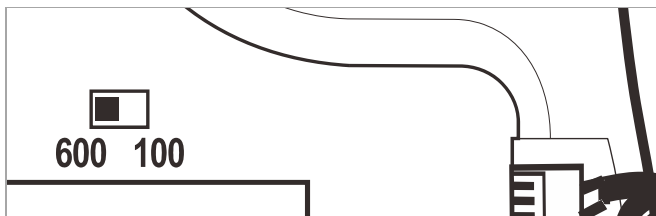

5 – Montage murale

Pour maintenir votre combiné en position verticale, tournez l'ergot situé sur la base de 180°.

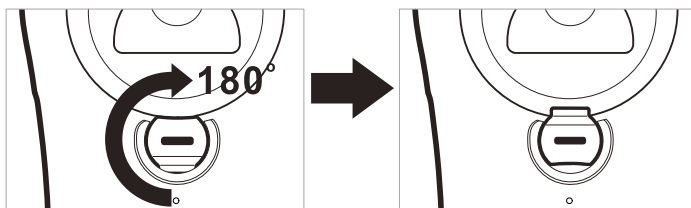

- Percez 2 trous verticaux distant de 80 mm dans votre mur.
- Insérez 2 chevilles avec leurs vis.
- Laissez dépasser les vis de 6mm.
- Faites glisser votre téléphone dans les têtes de vis.

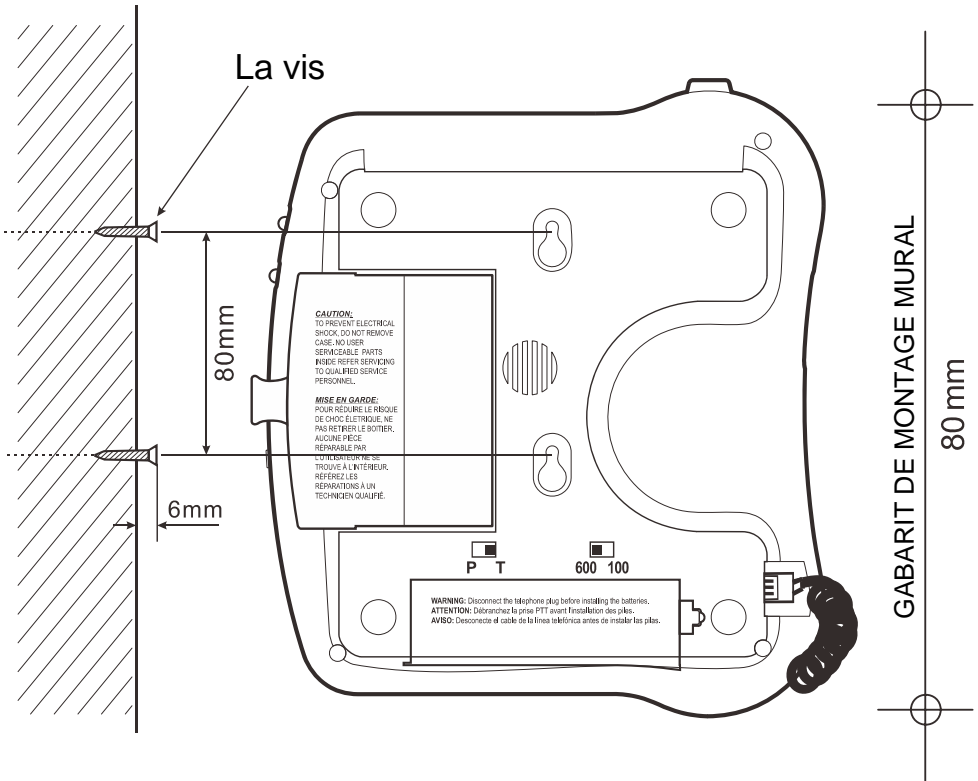

Réglage du volume et de la tonalité

1 – Réglage du volume et de la tonalité de réception

Vous pouvez amplifier le volume et régler la tonalité de réception de votre combiné.

La touche  permet d'activer ou de désactiver le correcteur de réception durant la conversation.

Lorsque la fonction est activée, le voyant rouge du correcteur de réception situé à côté de la touche  est allumé.

Les touches, **TONE** et **VOLUME**, vous permettent de corriger la tonalité et le volume de réception.

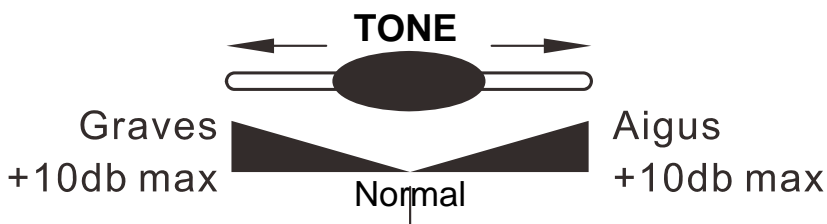
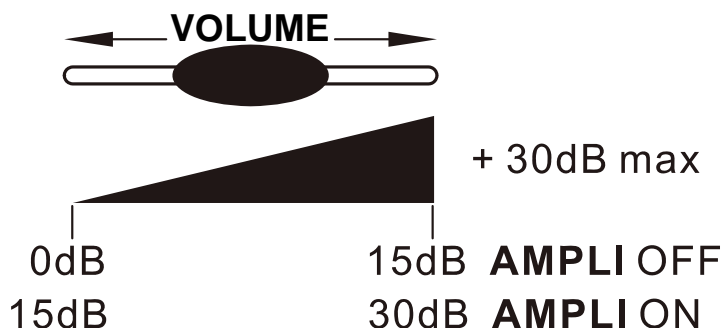

Réglage du volume et de la tonalité

Note: Des sifflements dans l'écouteur peuvent apparaître dans certaines configurations de réglage (tonalité des aigus, volume de réception et volume d'émission au max), dans ce cas diminuez le niveau d'émission à l'aide de l'interrupteur



L'interrupteur  sur **ON** situé à l'arrière de l'appareil active automatiquement la correction à chaque décroché du combiné.

Sur **OFF**, il faudra activer la fonction en appuyant sur la touche .

Le réglage de la tonalité et du volume (de 15dB à 30 dB)

n'est activé que lorsque la touche  est sur **ON**. Lorsque cette touche est sur **OFF** seul le volume peut être réglé de 0dB à 15dB.

2 – Réglage du volume d'émission

Si votre correspondant vous entend faiblement, vous pouvez augmenter le volume d'émission à l'aide du commutateur situé sur le côté de l'appareil.

Vous pouvez aussi choisir de diminuer le volume d'émission.

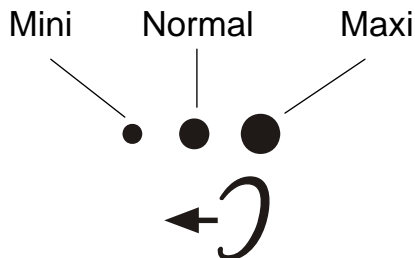

Si vous êtes porteur d'une aide auditive, commutez cette dernière en position «T».

1 – Recevoir un appel

- Lorsque le téléphone sonne (flash lumineux de sonnerie de votre téléphone activé), décrochez le combiné pour parler à votre correspondant.
- La conversation terminée, raccrochez le combiné pour libérer la ligne.

2 – Appeler

- Décrochez le combiné.
- Composez le numéro de votre correspondant.
- La conversation terminée, raccrochez le combiné pour libérer la ligne.

3 – Rappel du dernier numéro

- Décrochez le combiné.
- Appuyez sur la touche  le numéro de votre correspondant se recompose automatiquement (ne fonctionne pas pour les numéros en mémoire).

4 – Flash () ,* & #

Touches d'accès aux services spécifiques de votre opérateur (Signal d'Appel, Conversation à Trois...).

5 – Fonction secret

| Cette touche permet de couper ponctuellement le microphone en cours de communication.

- Appuyez sur la touche . Votre correspondant ne vous entend plus.
- Appuyez sur la touche  pour rétablir la conversation.

6 – Mémoriser un numéro de téléphone



Votre téléphone possède 12 mémoires directes dont 3 d'urgences, (24 chiffres maximum par mémoire prioritaires et 32 pour les mémoires **M1**, **M2...M9**).

Les mémoires d'urgence permettent de mémoriser par exemple les 3 numéros suivants: **P1**, **P2**, **CS(QuikDialCS™)**

P1 = Pompier, **P2** = Police, **CS** = service clientèle

Remarque: La touche **QuikDialCS™** (service clientèle) a été préprogrammée avec notre numéro de service après vente Américain(**1-888-864-2446**). Appuyez sur la touche **QuikDialCS™** pour composer directement le numéro du service clientèle ou technique Sonic Alert ou toutes autres questions. Notre service clientèle est disponible de 9H à 17H du Lundi au Vendredi.

Suivez la procédure décrite ci-dessous pour mémoriser vos numéros:

- Décrochez le combiné.
- Appuyez et maintenez la touche  jusqu'à l'obtention du Bip sonore dans l'écouteur".
- Composez le numéro à mémoriser.
- Appuyez sur la touche .
- Appuyez sur une des touches **M1**, **M2**, ..., ou **M9** ou sur une des trois touches d'urgence pour enregistrer votre numéro.

ATTENTION: *Si vous entendez un message venant du réseau « Le numéro que vous avez numéroté n'est pas attribué, Veuillez consulter votre documentation..... », il faut l'ignorer et continuer la procédure d'enregistrement de la mémoire.*

Note: *Un nouvel enregistrement dans une mémoire efface la précédente.*

7 – Appel d'un numéro en mémoire

- Décrochez le combiné.
- Appuyez sur une des touches **M1**, **M2**, ..., ou **M9** ou sur une des trois touches d'urgence, le numéro en mémoire se recompose automatiquement.

Pour repérer vos numéros enregistrés, utilisez le répertoire situé en dessous de la base.

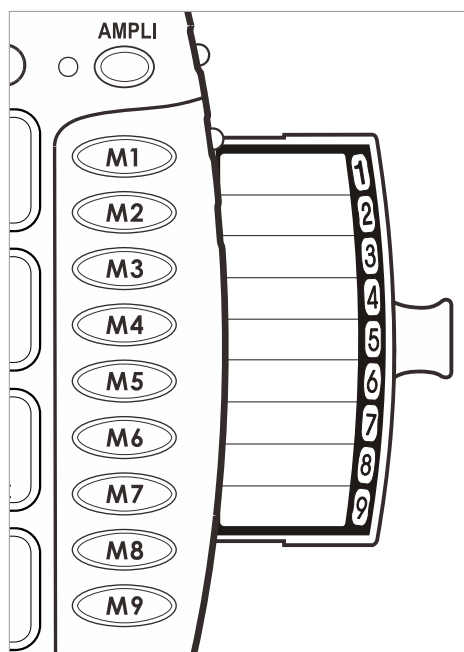

Généralités

Utilisez exclusivement l'adaptateur secteur fourni avec l'appareil. N'ouvrez pas l'appareil. Contactez le service d'assistance pour toute réparation.

Le téléphone permet d'amplifier les sons jusqu'à un volume élevé. Il est important de bien indiquer son fonctionnement à toutes les personnes amenées à l'utiliser. Il est conseillé de régler le volume au niveau minimum (Faible) lorsque l'appareil n'est pas utilisé, et d'informer tous les utilisateurs des risques potentiels pour l'ouïe en cas d'erreur d'utilisation.

Nettoyage

Utilisez un chiffon doux pour nettoyer l'appareil. N'utilisez pas de lustrant ou de produits nettoyants: vous pourriez endommager le revêtement extérieur ou les composants électriques internes.

Environnement

Evitez d'exposer directement l'appareil aux rayons du soleil. Veillez à ce que l'air puisse circuler librement tout autour de l'appareil.

Ne plongez jamais l'appareil ou une partie de l'appareil dans l'eau et ne l'utilisez pas dans un environnement humide, par exemple dans une salle de bains.

N'exposez pas votre appareil au feu ou à tout autre environnement dangereux.

Votre téléphone pourrait être endommagé en cas d'orage: débranchez votre appareil de la prise téléphonique murale. La garantie ne couvre pas les dommages provoqués par l'orage.

L'appareil a été conçu pour fonctionner à une température de 5°C à 45°C.

Declaration de conformite

LES RENSEIGNEMENTS FOURNIS À L'UTILISATEUR CONCERNANT SES DROITS ET OBLIGATIONS ET CEUX DE LA COMPAGNIE DE TELEPHONE SONT ENONCES CI-DESSOUS.

Cet appareil est conforme à la section 68 de la réglementation FCC ainsi qu'aux normes adoptées par l'ACTA. En dessous de l'appareil se trouve une étiquette qui présente, entre autres renseignements, l'identificateur du produit sous la forme US: AAAEQ##TXXXX. Ce numéro doit être fourni sur demande à la compagnie de téléphone.

Tous les codes USOC de certification applicables aux connecteurs de ce matériel sont fournis (c.-à-d. RJ11C) dans l'emballage avec chacune des pièces d'équipement terminal approuvé.

La fiche et le jack servant à connecter cet appareil au câblage résidant et au réseau téléphonique doivent être conformes aux dispositions de la section 68 de la réglementation FCC applicable et aux normes adoptées par l'ACTA. Ce produit comporte un cordon téléphonique et une prise modulaire conformes. Il est conçu pour être connecté à un jack modulaire compatible qui soit également conforme. Pour en savoir plus, reportez-vous aux directives d'installation.

On utilise l'indice d'équivalence de sonnerie (REN) pour déterminer le nombre d'appareils qui peuvent être connectés à la ligne téléphonique. Si la somme des indices REN dépasse la limite prévue sur la ligne téléphonique, les appareils risquent de ne pas sonner en réponse à un appel entrant.

Dans la plupart des régions, la somme des indices REN ne doit pas être supérieure à cinq (5). Pour connaître précisément le nombre d'appareils qui peuvent être connectés à une ligne, conformément à la somme des indices REN, communiquez avec votre compagnie de téléphone locale. [Dans le cas des produits approuvés après le 23 juillet 2001, l'indice REN fait partie de l'identificateur du produit sous la forme US: AAAEQ##TXXXX. Les chiffres représentés par 1,0B pour les É.- U. sont l'indice REN sans le point décimal (par ex., 03 est un indice REN de 0.3).

Declaration de conformite

Dans le cas des produits antérieurs, l'indice REN est indiqué séparément sur l'étiquette.

Si ce produit cause des dommages au réseau téléphonique, la compagnie de téléphone vous avisera d'avance qu'elle peut exiger l'interruption temporaire du service. Cependant, si cet avis préalable s'avère impossible, la compagnie de téléphone avisera l'abonné le plus tôt possible. Par ailleurs, vous serez avisé de vos droits de porter plainte auprès de la FCC si vous le jugez nécessaire.

La compagnie de téléphone peut modifier ses installations, son matériel, son fonctionnement ou ses procédés, ce qui peut avoir une incidence sur le fonctionnement de votre équipement.

Le cas échéant, la compagnie de téléphone vous transmettra un avis préalable afin que vous puissiez apporter les modifications nécessaires au maintien du service sans interruption.

Si vous éprouvez des problèmes avec votre appareil, veuillez communiquer avec :

**Sonic Alert Warranty Center 1081 West Innovation Dr.
Kearney, MO 64060 T: 1-888-864-2446**

Pour renseignements sur la réparation ou la garantie. Si l'équipement cause des dommages au réseau téléphonique, la compagnie de téléphone est en droit de vous demander de le débrancher jusqu'à ce que le problème soit résolu.

Veuillez suivre les directives si vous devez réparer l'appareil (par ex. la section sur le remplacement des piles); sinon, évitez de modifier ou de réparer quelque pièce que ce soit de l'appareil sauf suivant la procédure spécifiée.

La connexion à un service de ligne partagée est assujettie aux tarifs établis dans chaque région.

Pour en savoir , voir avec les autorités responsables des services d'utilité publique dans votre région.

NOTE : Si votre résidence est dotée d'un système d'alarme à câblage spécial relié à la ligne téléphonique, assurez-vous que

Declaration de conformite

l'installation du téléphone ne neutralise pas votre dispositif d'alarme. Si vous avez des questions à ce sujet, consultez votre compagnie de téléphone ou un installateur qualifié.

Cet équipement est compatible avec les prothèses auditives.

MISE EN GARDE : Toute modification apportée à l'appareil et non explicitement approuvée par la partie responsable de la conformité peut compromettre le droit de l'utilisateur d'exploiter l'appareil.

REMARQUE : *Cet appareil a été testé et jugé conforme aux restrictions imposées aux périphériques numériques de classe B, en vertu de la section 15 de la réglementation FCC. Ces restrictions sont conçues pour assurer une protection raisonnable contre les interférences nuisibles dans une installation résidentielle. Cet équipement génère, utilise et peut émettre des radiofréquences et, s'il n'est pas installé et utilisé conformément au manuel d'instructions, il risque de causer des interférences nuisibles aux communications radio. Toutefois, rien ne garantit que le brouillage ne se produira pas dans une installation donnée. Si l'équipement cause effectivement une interférence nuisible à la réception radio ou télévisuelle, ce qui peut être déterminé en allumant et en éteignant successivement ledit équipement, il est recommandé à l'utilisateur de tenter de corriger la situation d'interférence en prenant une ou plusieurs des mesures suivantes :*

- **Réorientez ou déplacez l'antenne réceptrice.**
- **Augmentez la distance entre l'équipement et le récepteur.**
- **Connectez l'équipement dans une prise qui se trouve sur un circuit différent de celui auquel le récepteur est connecté.**
- **Pour obtenir de l'assistance, adressez-vous au concessionnaire ou à un technicien spécialisé dans les téléviseurs.**

Sonic Alert garantit le téléphone contre tout défaut matériel ou vice de fabrication pour une période d'un an à compter de la date d'achat.

Contactez le service clientèle si vous rencontrez un problème dans l'utilisation de votre appareil.

Conservez votre ticket de caisse ou votre facture. Vous aurez besoin de cette preuve d'achat pour toute intervention sous garantie.

Dans un délai d'un an à compter de la date d'achat, Sonic Alert s'engage à réparer ou à remplacer (à sa discrétion) votre téléphone gratuitement, si un défaut matériel ou un vice de fabrication était identifié.

Si nous choisissons de remplacer votre téléphone, nous pourrons vous fournir un téléphone neuf ou reconditionné d'un modèle identique ou comparable.

Les réparations ou remplacements sont garantis 90 jours ou pour la durée résiduelle de la garantie d'origine, selon la période la plus favorable au client.

La garantie ne couvre pas les accidents, les pièces cassées ou les problèmes causés par la négligence de l'utilisateur. Sont notamment exclus les dommages liés au transport, le non-respect des instructions fournies, les cas d'incendie, d'inondation, l'utilisation d'accessoires incompatibles, les catastrophes naturelles ou les pannes sur les lignes de votre opérateur téléphonique. Seuls les techniciens agréés

Sonic Alert sont autorisés à intervenir sur votre appareil. Toute modification apportée au téléphone annule les garanties écrites ou implicites.

Garantie

Sonic Alert ne pourra être tenue responsable des pertes de temps, désagréments et dommages matériels provoqués par votre téléphone, ni d'aucun autre dommage accidentel ou indirect.

L'accès à la garantie est subordonné à la présentation d'une preuve d'achat.

Envoyez simplement votre AmpliCL100 (port payé) accompagné d'une photocopie de votre preuve d'achat, à l'adresse suivante :

La touche **QuikDialCS™** (service clientèle) a été préprogrammée avec notre numéro de service après vente Américain. Appuyez sur la touche **QuikDialCS™** pour composer directement le numéro du service clientèle ou technique ou toutes autres questions. Notre service clientèle est disponible de 9H à 17H du Lundi au Vendredi.

Sonic Alert Warranty Center 1081 West Innovation Dr. Kearney, MO 64060 (RMA@sonicalert.info)

IMPORTANT : VOTRE FACTURE D'ACHAT EST UN ÉLÉMENT ESSENTIEL DE VOTRE GARANTIE. ELLE VOUS SERA DEMANDÉE EN CAS D'INTERVENTION SOUS GARANTIE.



SonicAlert

Sonic Alert Warranty Center

1081 West Innovation Dr.

Kearney, MO 64060

Service client et garantie : 1-888-864-2446

RMA@sonicalert.info

www.sonicalert.com

!!!Manual de usuario lea cuidadosamente antes de comenzar a utilizar!!!

Precaución: Este producto telefónico ha sido específicamente diseñado para personas con dificultades de audición, y lleva un control de volumen a la altura del auricular para adaptarlo a las necesidades individuales. Habrá que tener un cuidado especial de ajustar el control de volumen al nivel mínimo aceptable por cada usuario respectivo. Deberá asegurarse de que todos los nuevos usuarios se familiarizan con este requisito.

Cuando use su equipo telefónico, siempre deberá seguir las precauciones básicas de seguridad para reducir el riesgo de incendio, choque eléctrico y lesiones a personas, incluido lo siguiente:

ADVERTENCIA: No use este producto cerca del agua, por ejemplo, cerca de una tina de baño, fregadero, lavabo o lavadero, en un sótano mojado o cerca de una piscina para evitar la posibilidad de choque eléctrico.

ADVERTENCIA: Evite el uso del teléfono durante las tormentas eléctricas. Existe el riesgo remoto de choque eléctrico por un rayo. Si hay tormenta eléctrica en su área existe la posibilidad de choque eléctrico.

ADVERTENCIA: No use el teléfono si sospecha una filtración de gas en el área. Los contactos eléctricos del teléfono podrían crear chispas que enciendan cualquier acumulación importante de gas filtrado.

INDICE

DESCRIPCION	40
PUESTA EN MARCHA	42
1- Instalación	42
2- Seleccionar el volumen de timbre	42
3- Tonos / Pulsos (T/P)	43
4- Conmutador "(600/100)"	43
5- Mural	43
Ajuste de Volumen y Tono	45
1- Recepción de volumen y el ajuste de tono	45
2- Ajuste del nivel de emisión	46
PUESTA EN MARCHA	47
1- RESPONDER UNA LLAMADA	47
2- MARCACION	47
3- Marcación automática desde la Rellamada	47
4- Tecla FLASH	47
5- FUNCIÓN "MUTE"	47
6- Grabación de las Memorias	48
7- Marcación automática desde las Memorias	49
INFORMACIÓN DE SEGURIDAD	50
CUMPLIMIENTO NORMATIVO	51
GARANTÍA	54

DESCRIPCION

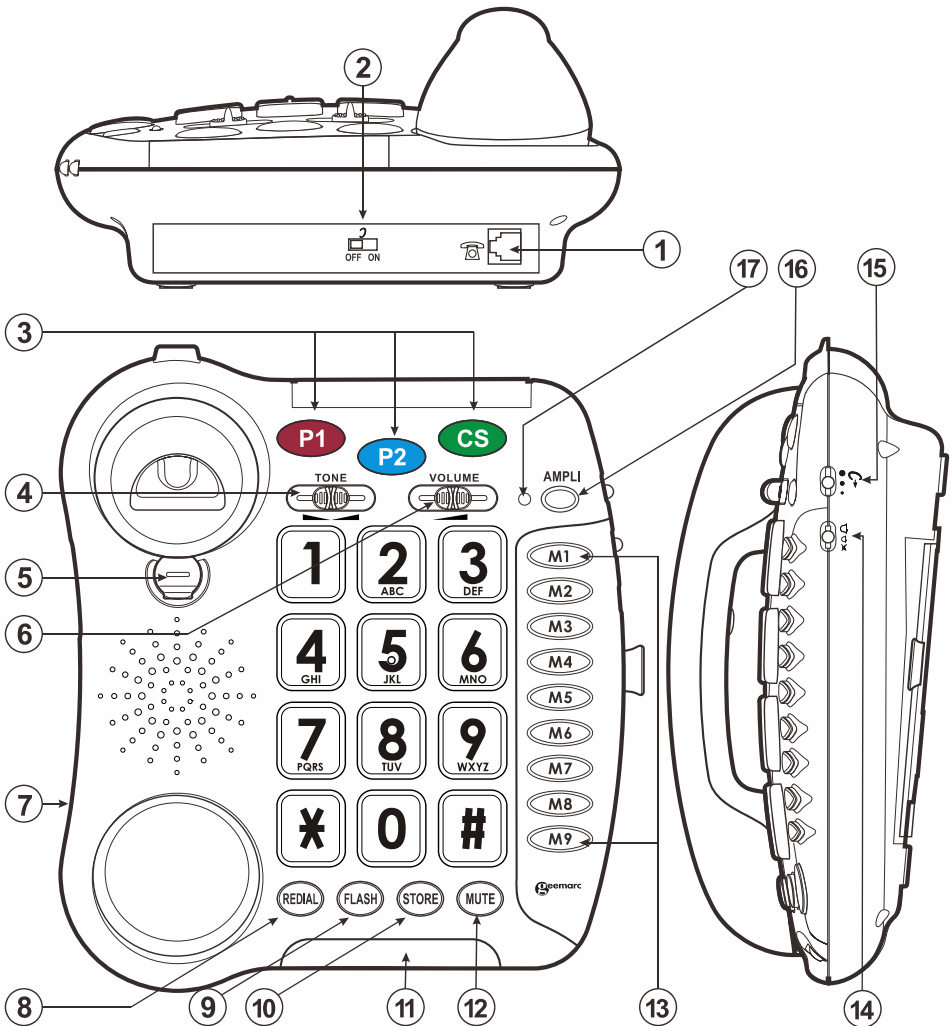

1. Conector para el cable liso de línea
2. Ajuste automático del volumen y tono del auricular
3. Memorias de emergencia (P1, P2, QuikDialCS™)
4. Ajuste del Tono (graves/agudos) del auricular
5. Pieza para montaje mural
6. Ajuste del volumen de recepción
7. Conector para el cable rizado de la manija

DESCRIPCION

- 8. Repetición del último número marcado
- 9. Tecla **FLASH**
- 10. Tecla para guardar las memorias
- 11. Luz de timbre
- 12. Tecla **MUTE**
- 13. Memorias directas
- 14. Ajuste del nivel de timbre
- 15. Ajuste del nivel de emisión
- 16. Tecla de activación del volumen y tono del auricular
- 17. Luz roja de activación del volumen y tono

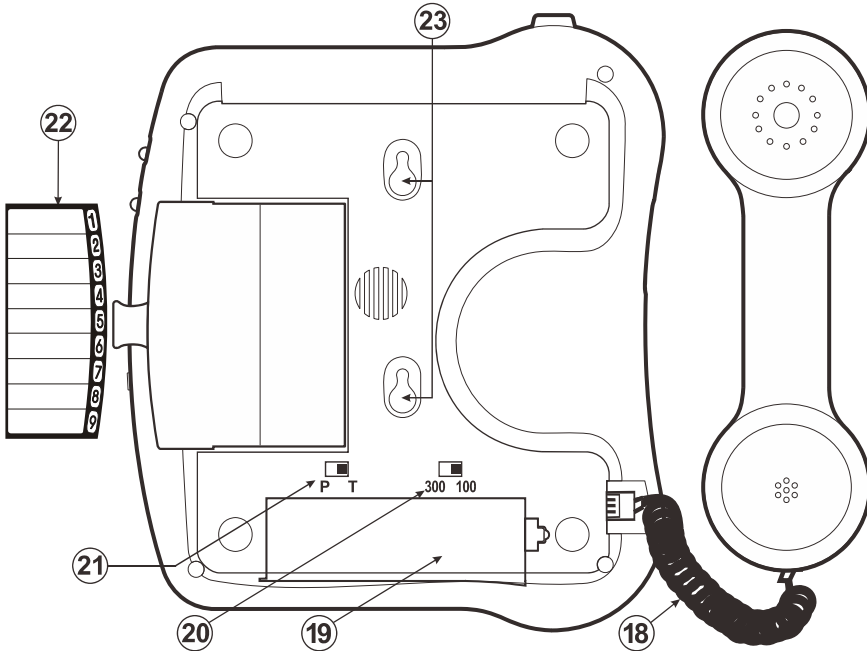

- 18. Conector para el cable rizado de la manija
- 19. Compartimiento de pilas
- 20. Tiempo de llamada por interrupción
- 21. Conmutador Pulsos/Tonos
- 22. Directorio telefónico
- 23. Agujeros para montaje mural

1 – Instalación

- Conecte un extremo del cable rizado del microteléfono en el conector que se encuentra en la parte inferior de la misma, y el otro extremo del cable en el conector que se encuentra en la parte izquierda de la base (1).
- Inserte 4 pilas alcalinas tipo AAA 1.5V (no suministradas) si quiere que el volumen de timbre sea muy alto o para conservar las memorias en caso de que desconecte el teléfono de la línea telefónica (2).
- Conecte el cable plano de línea al conector de la base, y la otra parte en la toma telefónica de su hogar (*) (3).

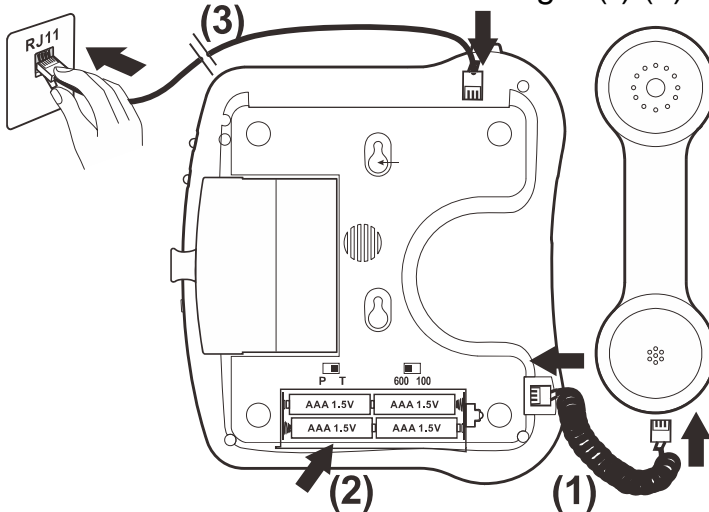

(*)Clasificada TNV-3 según EN 60950 estándar.

2 – Seleccionar el volumen de timbre

Para seleccionar el volumen de timbre utilice el conmutador:

 : anulado,

 : medio,

 : alto.

Nota : Puede incrementar el nivel de timbre en 10dB si instala las pilas en su alojamiento.

3 – Tonos / Pulsos (T/P)

El teléfono viene ajustado de fábrica para que marque en modo Tonos (T). En España la mayoría de las centrales telefónicas utiliza este tipo de marcación. Si su teléfono no marca posiblemente su línea está conectada a una central muy antigua. En este caso, mueva el interruptor Tonos/Pulsos a la opción (P).

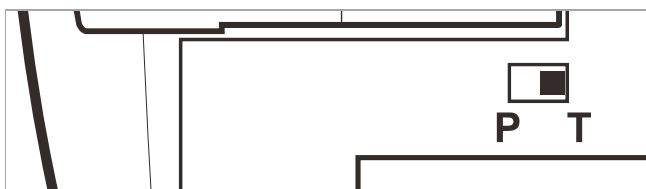

4 – Conmutador “(600/100)”

La opción de 600ms, ajustable desde el conmutador, 100ms se utiliza en otros países.

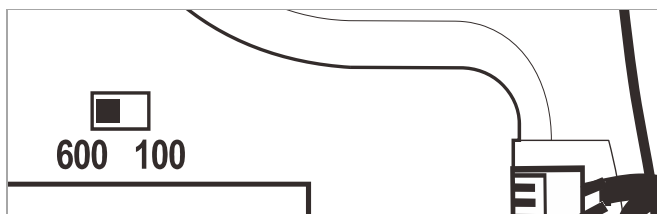

5 – Mural

Este teléfono puede colocarse en la pared. Para evitar que el microteléfono se caiga, saque la pieza, gírela 180°, y vuélvala a meter.

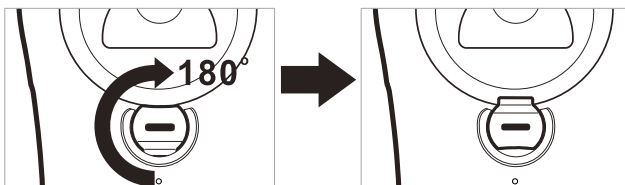

PUESTA EN MARCHA

- Haga dos agujeros en la pared alejados 80 mm.
- Colocar los tacos y los tornillos que salen de aproximadamente 6 mm de los tornillos que sobresalen de la pared.
- Coloque el teléfono en las cabezas de los tornillos y deslice hacia abajo para asegurarlo.

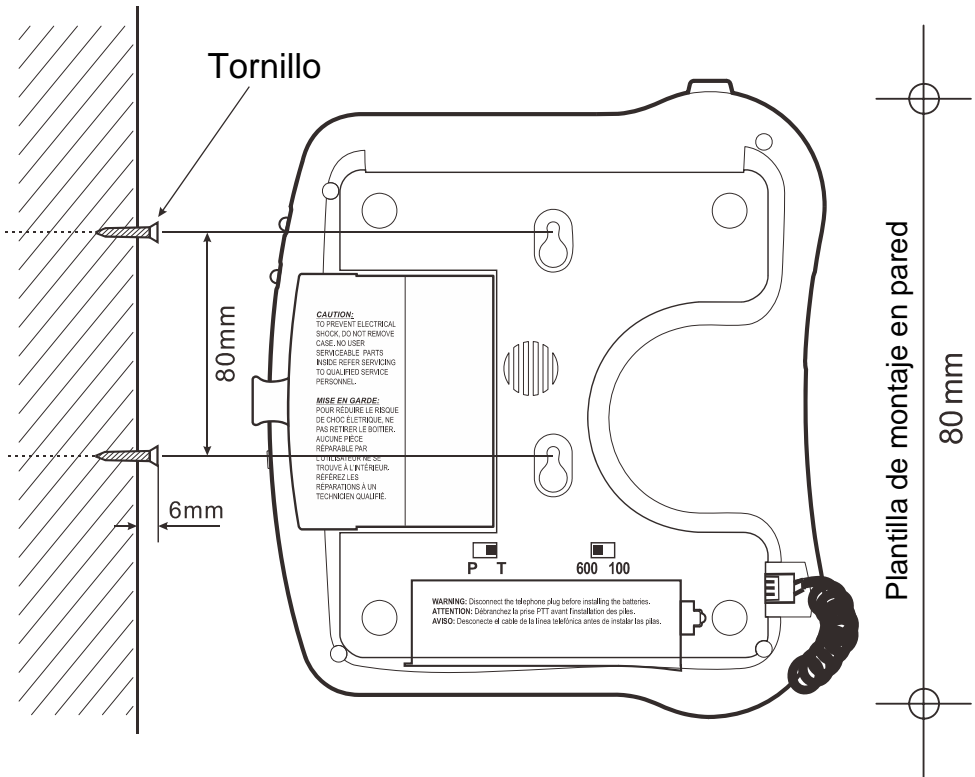



Ajuste de Volumen y Tono

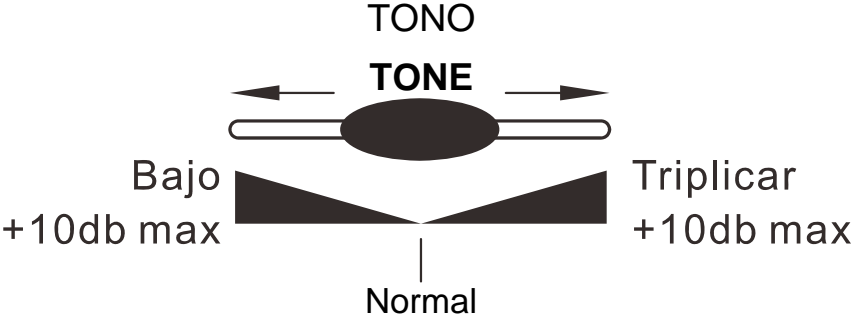
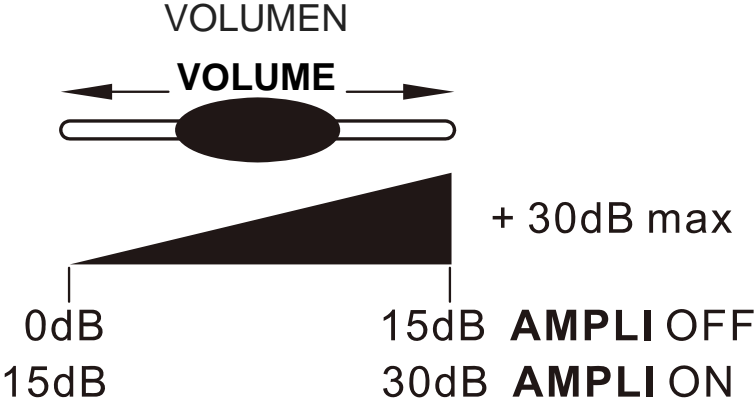

1 – Recepción de volumen y el ajuste de tono

Puede aumentar el volumen y ajustar los tonos graves / agudos de su auricular según sus necesidades.

La tecla **AMPLI**  activa o desactiva la recepción extra y ajuste de tonos durante la conversación. Cuando la función está activada la luz roja está encendida.



Nota : Cuando los tonos (agudos), volumen de auricular y nivel de micrófono están ajustados al máximo se pueden producir silbidos debido a acoples. Si esto ocurre. A continuación, la configuración del nivel de origen deberían ser disminuidos con el interruptor .

When the switch  is **ON** (on), extra receiving and tone adjustment is automatically activated every time you lift the handle. When this switch is **OFF** (off) setting tones is off. If you want to activate press .

2 – Ajuste del nivel de emisión

Si su voz es débil o la otra parte tiene dificultades para oírle, puede aumentar o disminuir la ganancia de su micrófono con el conmutador  (mínimo, normal, máximo).

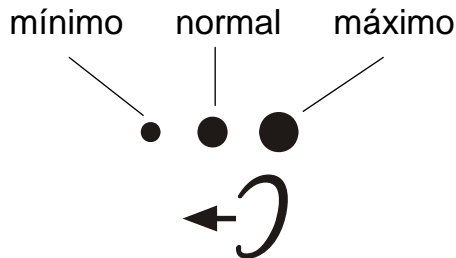

PUESTA EN MARCHA

Este teléfono dispone de amplificación adicional con bobina inductiva. Si va a usar este teléfono con un audífono, coloque su audífono en la posición T.

1 – RESPONDER UNA LLAMADA

- El timbre suena cuando se recibe una llamada y la luz de timbre se enciende.
- Levante el auricular e inicie la conversación.
- Al terminar, coloque el auricular en su alojamiento.

2 – MARCACION

Como realizar una llamada manualmente.

- Descuelgue el teléfono y espere a oír el tono de línea.
- Marque el número deseado y establezca la comunicación.
- Al terminar, coloque el auricular en su alojamiento.

3 – Marcación automática desde la Rellamada

Si quiere volver a llamar al último número marcado, o ha llamado y está ocupado, vuelva a descolgar la manija y pulse la tecla . Puede hacer tantos intentos como usted quiera.

4 – Tecla FLASH

Esta tecla le permite tener acceso a los servicios que ofrece su compañía telefónica o centralita, como: “desvío de llamadas”, “llamada en espera”, “servicio contestador”, etc.

5 – FUNCIÓN "MUTE"

Pulse y mantenga pulsada esta tecla si desea no ser escuchado por la persona con la que mantiene la conversación. Deje de pulsarla para que le escuchen.

6 – Grabación de las Memorias

El terminal dispone de una capacidad máxima de 12 memorias, dispuestas en las tres de color (emergencia: P1, P2, **QuikDialCS™**) más las teclas M1 hasta M9. Una vez programado un número, este quedará almacenado en la memoria que desee:



P1 = Fuego

P2 = Policía

CS = Servicio al cliente al tacto **QuikDialCS™**

Nota : La tecla de Servicio al Cliente Verde **QuikDialCS™** en la parte superior ha sido preprogramada con nuestro número (**1-888-864-2446**) de Sonic Alert servicio al cliente de los EE. UU. Oprima la tecla **QuikDialCS™** para marcar directamente al Servicio al Cliente o ayuda o preguntas técnicas. Nuestro departamento de servicio al cliente funciona de 9 a 17, de lunes a viernes, hora central.

Grabación de las Memorias :

- Descuelgue la manija y pulse la tecla .
- Pulse **M1**, **M2**,...**M9** o una de las tres teclas de emergencia donde quiera almacenar su número.
- Marque el número.
- Pulse otra vez la tecla .

Nota:

Si desconecta el teléfono de la línea telefónica, los números se perderán después de pasadas unas horas. Esto no sucederá si previamente instaló las pilas.

7 – Marcación automática desde las Memorias

- Descuelgue el teléfono y espere a oír el tono de línea.
- Pulse **M1**, **M2**,....**M9** o una de las tres teclas de emergencia.
- El número grabado se marcará automáticamente.

Nota: En la parte inferior, el teléfono dispone de un directorio para apuntar los números que desee.

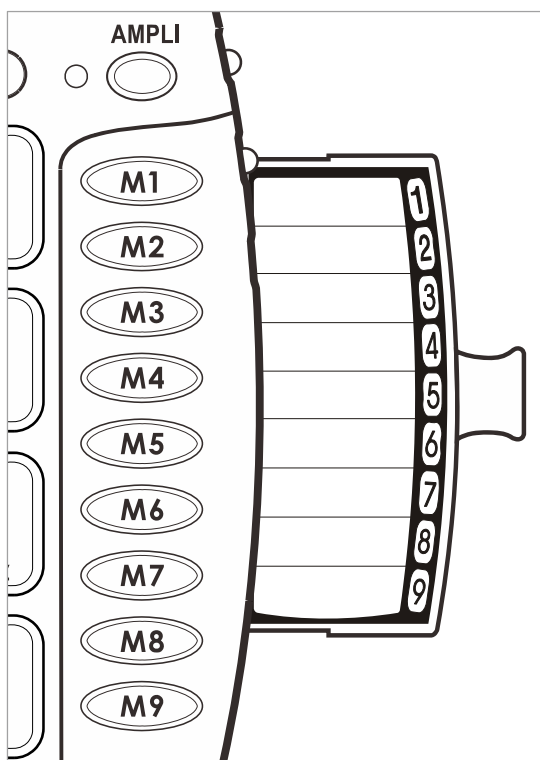

INFORMACIÓN DE SEGURIDAD

Generalidades

Use solo la fuente de poder incluida con el producto.

No abra la unidad. Para cualquier reparación contacte la línea de ayuda.

El teléfono es capaz de amplificar sonidos a un volumen muy alto. Es importante que instruya a todos los usuarios potenciales sobre la operación correcta. Se recomienda ajustar el control de volumen a su nivel mínimo (Low – Bajo) cuando no esté en uso y que se alerte a los otros usuarios que el uso inadecuado puede causar daño auditivo.

Limpieza

Limpie el teléfono con un paño suave. Nunca use agentes de limpieza ni limpia-muebles porque podrían dañar el acabado o los componentes eléctricos en su interior.

Medioambientales

No exponga la unidad a luz solar directa.

Garantice siempre que el aire fluya libremente sobre las superficies del teléfono.

No coloque ninguna parte del producto en agua ni lo utilice en condiciones húmedas como por ejemplo baños.

No exponga su producto al fuego ni otras condiciones peligrosas.

Desenchufe su teléfono del toma durante tormentas eléctricas porque se podría dañar. Su garantía no cubre daño por tormentas eléctricas.

El teléfono está diseñado para trabajar dentro de un rango de temperatura entre 5°C a 45°C.

CUMPLIMIENTO NORMATIVO

- Éste equipo cumple la Parte 68 de las reglas FCC y los requerimientos adoptados por ACTA. En la base de este equipo hay una etiqueta que contiene, entre otros datos, un identificador del producto en el formato US: AAAEQ##TXXXX. Si se lo requiere, se puede proporcionar éste número a la compañía de teléfonos.
- Todos los códigos de orden de pedido de servicio universal de los conectores de certificación (USOC) para el equipo se suministran en el envase (por ejemplo, RJ11C) con cada pieza de equipo terminal aprobado.
- Un enchufe y un conector usado para conectar éste equipo al cableado y red telefónica de las instalaciones debe cumplir con las reglas de la Parte 68 de FCC y los requerimientos adoptados por ACTA. Se proporcionan un cable de teléfono y un enchufe modular que cumplen los requisitos con este producto. Está diseñado para conectarse a un enchufe modular compatible que también cumple esos requisitos. Consulte las instrucciones de instalación para los detalles.
- El REN (Número de equivalencia de timbrado) es útil para determinar la cantidad de dispositivos que usted puede conectar a su línea telefónica y aún lograr que todos los dispositivos suenen cuando se llama a su número de teléfono. En la mayoría, pero no en todas las áreas, la suma de REN de todos los dispositivos conectados a una línea no debe exceder de cinco (5). Para estar seguro del número de dispositivos que se puede conectar a su línea, según lo determinado por el REN, deberá ponerse en contacto con su compañía de teléfonos local para saber cuál es el REN máximo para su área de llamada.
- Si éste equipo causa daño a la red telefónica, la compañía telefónica le notificará por adelantado si se requiere la suspensión temporal del servicio. Pero si un aviso por adelantado no es práctico, la compañía telefónica notificará al cliente lo antes posible. Además, se le informará de sus derechos para que presente un reclamo a la FCC si cree que

es necesario

- La compañía de teléfonos hará los cambios en sus instalaciones, equipos, operación o procedimientos que podrían afectar la operación del equipo. Si esto ocurre, la compañía de teléfonos le proporcionará un aviso por adelantado para que realice las modificaciones necesarias para mantener un servicio sin interrupciones.
- Éste equipo no puede ser usado con el servicio por monedas que proporciona la compañía de teléfonos. La conexión a las líneas colectivas está sujeto a tarifas estatales. Éste equipo es compatible con el uso de audífonos.

Advertencia: Los cambios o modificaciones a esta unidad que no estén expresamente aprobados por la parte a cargo del cumplimiento podrían anular la autoridad del usuario para operar el equipo.

NOTA: Este equipo ha sido probado y demostró cumplir con los límites para un dispositivo digital Clase B, de acuerdo con la Parte 15 de la reglamentación del FCC. Estos límites están diseñados para proporcionar una protección razonable contra la interferencia dañina en una instalación residencial. Algunos teléfonos inalámbricos operan a frecuencias que pueden causar interferencia a los aparatos de TV y VCR cercanos; para minimizar o prevenir dicha interferencia, la base del teléfono inalámbrico no debe ser ubicada cerca o encima de un aparato de TV o VCR; y, en caso de haber interferencia, al alejar el teléfono inalámbrico del aparato se reducirá o eliminará la interferencia. Sin embargo, no hay garantía de que no habrá interferencia en una instalación específica. Si éste equipo no causa interferencia dañina a la recepción de la radio o la televisión, lo que se puede determinar encendiendo y apagando el equipo, se le recomienda al usuario tratar de corregir la interferencia realizando una o más de las siguientes medidas:

- Reoriente o reubique la antena receptora.
- Aumente la separación entre el equipo y el receptor.

CUMPLIMIENTO NORMATIVO

- Conecte el equipo a una toma en un circuito distinto de aquel donde se conecte el receptor.
- Solicite ayuda del distribuidor o a un técnico de radio y TV con experiencia.
- Si tiene problemas con éste equipo, para recibir información sobre la reparación o la garantía, favor comunicarse con nuestro personal de servicio al cliente: al teléfono 1-888-864-2446.
Si el causa daño a la red telefónica, la compañía le podrá pedir que desconecte el equipo hasta que se resuelva el problema.
- Siga las instrucciones para reparación, si corresponde; de lo contrario no cambie ni repare ninguna parte del dispositivo, a excepción de las especificadas.

La apertura del equipo o un intento de realizar reparaciones anulará la garantía. Para servicio o reparaciones, llame al 1-888-864-2446.

- La conexión a las líneas colectivas está sujeto a tarifas estatales. Contacte la comisión de servicios públicos del estado o la corporación para mayor información.
- Si su hogar tiene equipo de alarma especialmente cableado conectado a la línea telefónica, asegúrese de que la instalación de éste equipo telefónico no desactiva su equipo de alarma. Si tiene preguntas sobre qué desactivará el equipo de alarma, consulte a su compañía de teléfonos o a un instalador calificado.

Este teléfono es compatible con el uso de audífonos.

Sonic Alert garantiza el teléfono contra cualquier defecto en los materiales o la mano de obra por el período de un año a partir de la fecha de compra.

Si tiene un problema, comuníquese con nuestro departamento de servicio al cliente.

Asegúrese de guardar su recibo de ventas como prueba de la fecha de compra en caso de necesitar servicio cubierto por la garantía.

Dentro del período de un año a partir de la fecha de compra, Sonic Alert reparará o reemplazará (a nuestro criterio) su teléfono sin costo, en caso de descubrir algún defecto en los materiales o en la mano de obra. Si decidimos reemplazar su teléfono, podremos hacerlo con un producto nuevo o re-acondicionado del mismo diseño o similar.

La reparación o el reemplazo quedarán bajo garantía por un período de 90 días o por el tiempo original de la garantía original, la que dure más.

La garantía no cubre accidentes, negligencia ni roturas de las partes. Esto incluye daño durante el transporte, la imposibilidad de seguir las instrucciones, uso indebido, incendio, inundaciones, uso de accesorios incompatibles, acciones imprevistas o la falla en el servicio de la línea de su proveedor de servicio telefónico. El producto no debe ser forzado ni desarmado por alguien que no sea un representante autorizado de Sonic Alert. El forzar al teléfono anulará cualquier garantía escrita o implícita.

Sonic Alert no aceptará responsabilidad por la pérdida de tiempo, inconvenientes, daños a la propiedad causados por su teléfono u otros daños accidentales o consecuenciales.

GARANTÍA

El servicio de la garantía sólo esta disponible contra presentación de la prueba de compra.

Simplemente debe enviar el AmpliCL100 (con correo pagado) y una copia de la factura de compra como evidencia a:

La tecla **QuikDialCS™** de servicio verde al cliente en la parte superior ha sido pre-programada con nuestro número de atención al cliente en los EE.UU.. Pulse la tecla de línea directa **QuikDialCS™** para marcar el Servicio de atención al cliente o relacionado con asistencia técnica o bien preguntas. Nuestro departamento de servicio al cliente está disponible de 9Ama 5Pmde Lunes a Viernes, hora del centro.

**Sonic Alert Warranty Center 1081 West Innovation Dr.
Kearney, MO 64060 (RMA@sonicalert.info)**

IMPORTANTE: SU RECIBO ES PARTE DE SU GARANTÍA Y DEBE SER RETENIDO Y MOSTRADO EN EL CASO DE UN RECLAMO RELACIONADO CON LA GARANTÍA.



SonicAlert

Centro de Garantía Sonic Alert.

1081 West Innovation Dr.

Kearney, MO 64060

Servicio al cliente y Garantía: 1-888-864-2446

RMA@sonicalert.info

www.sonicalert.com