

PLA-215

Hearing HotSpot™ Room Loop

MANUAL AND USER GUIDE





D

Bedienungsanleitung

Seite 2

Ringschleifenverstärker

GB

Operation Instructions

Page 8

Loop amplifier

F

Mode d'emploi

Page 14

Amplificateur de boucle
magnétique

NL

Gebruiksaanwijzing

Pagina 20

Ringlusversterker

I

Istruzioni per l'uso

Pagina 26

Amplificatore per sistemi a
induzione magnetica

E

Instrucciones de servicio

Página 32

Amplificador de bucle inductivo

Bedienelemente Vorderseite

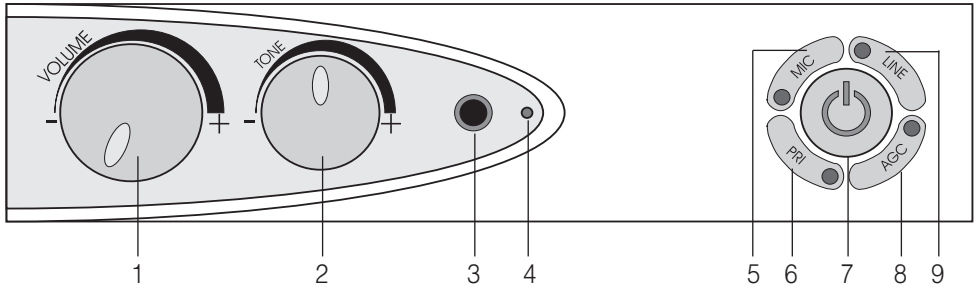

- | | | | |
|---|---------------------------------|---|--------------------------------------|
| 1 | Lautstärkeregler | 6 | Prioritätstaste |
| 2 | Klangregler (Hoch-/Tiefton) | 7 | Netzschalter |
| 3 | Anschlussbuchse für Kopfhörer | 8 | Taste für die Automatic Gain Control |
| 4 | Anzeige des Ringschleifenpegels | 9 | Signalwahltaste |
| 5 | Mikrofontaste | | |

Bedienelemente Rückseite

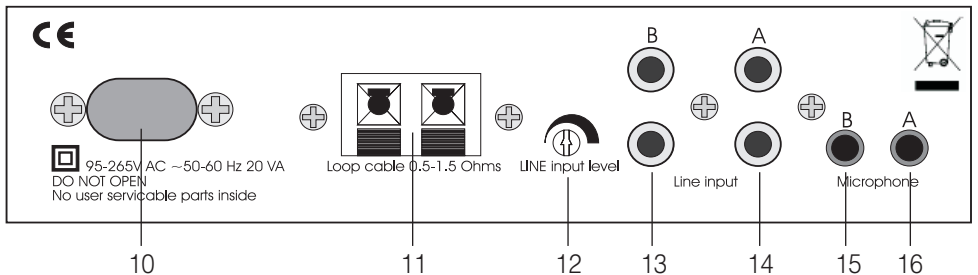

- | | |
|----|----------------------------------|
| 10 | Netzanschlussbuchse |
| 11 | Ringschleifenanschluss |
| 12 | LINE Eingangspegelregler |
| 13 | Signaleingangsbuchse (B) line in |
| 14 | Signaleingangsbuchse (A) line in |
| 15 | Vorrangiger Mikrofoneingang (B) |
| 16 | Mikrofoneingang (A) |

Standfuss zum Aufstellen
des LA-215

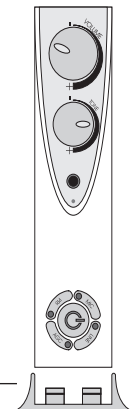

Wir beglückwünschen Sie zum Erwerb Ihres *Ringschleifenverstärkers LA-215*. Sie haben sich dabei für ein modernes und zuverlässiges System entschieden.

Bitte lesen Sie diese Bedienungsanleitung aufmerksam durch, um die Anlage richtig in Betrieb nehmen zu können und mit allen Möglichkeiten des Systems vertraut zu werden.

Standard-Lieferumfang

Überprüfen Sie bitte, ob alle nachfolgend aufgeführten Teile enthalten sind:

- *Ringschleifenverstärker LA-215*
- Netzkabel
- Standfuß
- Mikrofonkabel
- 37 m Ringschleifenkabel und Kabelklemmen
- Anschlusskabelset
- Bedienungsanleitung
- Garantiekarte

Sollten Teile fehlen, wenden Sie sich bitte an Ihren Fachhändler oder direkt an den Hersteller.

Funktionsprinzip

Der *LA-215* nimmt Signale einer Audioquelle auf, die direkt mit einem Kabel oder über ein Mikrofon an das Gerät angeschlossen wird. In der ausgelegten Ringschleife wird ein Magnetfeld erzeugt. Mit einem Hörgerät mit eingebauter Telespule oder einem Induktiv-Empfänger können Sie die verstärkten Audiosignale (TV, Radio, Mikrofon) optimal hören.

Anzeige- und Bedienelemente

Vorderseite:

Netzschalter (7):

Damit schalten Sie den *LA-215* ein und aus. Nach dem Einschalten leuchtet die Kontrollleuchte.

Lautstärkereglер VOLUME (1)

Klangregler (Hoch-/Tiefton) TONE (2)

Anschlussbuchse für Kopfhörer (3):

Zum Anschluss eines Kopfhörers mit 3,5-mm-Klinkenstecker. Damit kann das Ausgangssignal des Verstärkers überprüft werden, auch wenn keine Ringschleife angeschlossen ist.

Anzeige des Ringschleifenpegels (4):

Diese Anzeige signalisiert, dass ein Signal der angeschlossenen Tonquelle in das Ringschleifenkabel eingespeist wird. Ein anfängliches Flackern ist normal, da die Anzeige auf die Signalspitzen des Eingangssignals reagiert. Der Lautstärkereglер VOLUME (1) sollte so eingestellt werden, dass die Anzeige dauernd leuchtet. Sie können das System testen, indem Sie in ein Mikrofon sprechen. Die Anzeige flackert, sobald ein Signal vom Ringschleifenkabel aufgenommen und weitergeleitet wird.

Wird eine der folgenden Tasten gedrückt, so leuchtet die jeweilige Leuchtdiode und signalisiert die entsprechende Funktion. Beim Ausschalten erlischt die Anzeige wieder.

Mikrofontaste MIC (5):

Durch Drücken dieser Taste werden die Hintergrundgeräusche in lauten Räumen reduziert. Dazu muss ein Mikrofon an einem der beiden Mikrofoneingänge (15, 16) angeschlossen sein.

Prioritätstaste PRI (6):

Ein am Mikrofoneingang B (15) anstehendes Signal wird bevorzugt verarbeitet. Hier besteht die Möglichkeit, durch Anschließen eines Mikrofons eine Türklingel oder ein Telefon zu überwachen. Ist diese Funktion ausgeschaltet, so werden beide Mikrofoneingänge gleichberechtigt verarbeitet.

Taste für die Automatic Gain Control

AGC (8):

Durch Aktivieren dieser Funktion wird die Lautstärke in der Ringschleife auf die mit dem Lautstärkereger eingestellte Höhe begrenzt. Dieses erspart Ihnen das Anpassen der Lautstärke bei unterschiedlichen Programmen.

Signalwahltaste LINE (9):

Wenn Sie 2 Audioquellen an den LA-215 anschließen, können Sie mit dieser Taste das gewünschte Signal auswählen. Beim Einschalten des Verstärkers ist immer Eingang A (14) aktiv. Durch Drücken der Taste aktivieren Sie den Eingang B (13). Diese Funktion steht nur bei den Line-Eingängen zur Verfügung.

Rückseite

LINE Eingangspegelregler - LINE INPUT

LEVEL (12):

Mit diesem Regler kann die Gesamtlautstärke des Eingangssignals eingestellt werden. Zusätzlich kann damit die Lautstärke zwischen den Line- und den Mikrofoneingängen angepasst werden.



Abbildung A

Installation

1. Mit dem mitgelieferten Anschlusskabel können Sie eine Audioquelle an eine der beiden Signaleingangsbuchsen (13, 14) auf der Geräterückseite anschließen (siehe Abbildung B). Sollte Ihr TV-Gerät oder Ihre Tonquelle über keinen Direktanschluss verfügen, verwenden Sie ein Mikrofon, das Sie an eine der beiden Mikrofonbuchsen (15, 16) einstecken.
2. Verbinden Sie die beiden Enden der verlegten Ringschleife (siehe Abbildung A) mit den Eingangsbuchsen (11). Durch Drücken der roten und schwarzen Taste können Sie das Kabel einschieben und durch Loslassen der Taste fixieren. Stellen Sie dabei sicher, dass nur der abisolierte Bereich des Kabels in den Anschlüssen klemmt. Um das Kabel wieder zu lösen, drücken Sie die Tasten der Eingangsbuchsen herunter und ziehen die Kabel heraus.

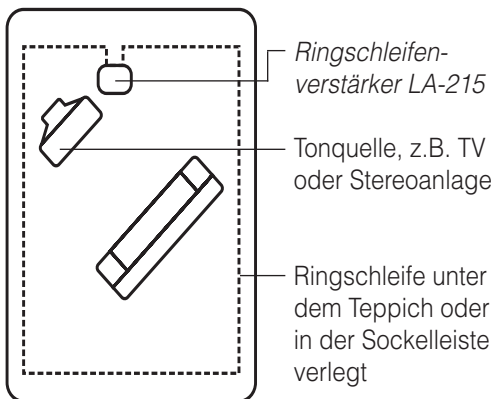

Abbildung B

Bedienung

1. Bevor Sie das Netzkabel in die dafür vorgesehene Anschlussbuchse an der Rückseite des Ringschleifenverstärkers einstecken, stellen Sie den Lautstärkeregler auf die niedrigste Lautstärke.
2. Um den Ringschleifenverstärker einzuschalten, drücken Sie den Netzschalter (7).
3. Hörgeräteträger müssen nun ihre Hörgeräte auf T- oder MT-Position stellen.
4. Stellen Sie den Lautstärkeregler auf die optimale Lautstärke ein.

Achtung: Bevor Sie Verbindungen zur Tonquelle herstellen oder trennen, ziehen Sie das Netzteil aus der Steckdose.

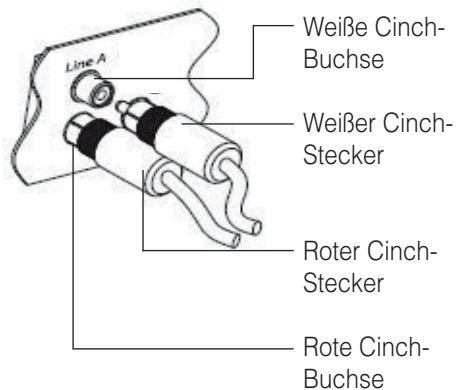
Störungen und deren Beseitigung

Kein Ton

- Überprüfen Sie, ob alle Kabel richtig angeschlossen sind.
- Kontrollieren Sie, ob der Verstärker eingeschaltet ist.
- Das Hörgerät ist nicht auf „T“ oder „MT“ eingestellt.
- Überprüfen Sie, ob der Lautstärkeregler richtig eingestellt ist.

Geringer Lautstärkepegel

- Der Lautstärkeregler ist zu leise eingestellt. Lautstärke am Verstärker erhöhen.
- Der Line Input-Regler ist zu niedrig eingestellt. Regler höher einstellen.
- Achten Sie darauf, dass Sie möglichst aufrecht sitzen. Je weiter Sie in die Liegeposition gelangen, desto leiser wird das Signal.

Verzerrter Ton

- Ringschleifenlautstärke zu hoch eingestellt. Drehen Sie die Lautstärke zurück.
- Anschlusskabel beschädigt. Ersetzen Sie das Kabel.

Hintergrundgeräusche (Brummen)

- Schalten Sie den Ringschleifenverstärker aus, wenn das Geräusch weiterhin besteht, kann es sich um eine Interferenz handeln, die durch ein anderes Gerät wie den Fernseher, Leuchtstoffröhren oder Dimmschalter ausgelöst wird.
- Verschwindet das Geräusch, wenn der Ringschleifenverstärker ausgeschaltet wird, kann es sich um einen Systemfehler, ein beschädigtes Mikrofonkabel oder um ein Geräusch handeln, das über das Mikrofon übertragen wird.

Wartung und Pflege

Der LA-215 ist wartungsfrei. Bei Verschmutzung sollten Sie das Gerät gelegentlich mit einem weichen, angefeuchteten Tuch reinigen. **Achtung: Gerät vor Reinigung ausstecken!** Verwenden Sie niemals Alkohol, Verdünnern oder andere organische Lösungsmittel. Das Gerät bitte nicht über längere Zeit direkter Sonneneinstrahlung aussetzen und darüber hinaus vor großer Hitze, Feuchtigkeit oder starker mechanischer Erschütterung schützen.

Achtung: Das Gerät ist **nicht** gegen Spritzwasser geschützt. Stellen Sie keine mit Flüssigkeit gefüllten Gegenstände, z.B. Vasen, auf das Gerät. Ebenfalls dürfen keine offenen Brandquellen, wie z.B. brennende Kerzen, auf das Gerät gestellt werden.

Garantie

Der LA-215 weist eine hohe Betriebssicherheit auf. Sollten trotz sachgerechter Bedienung Störungen auftreten, setzen Sie sich bitte mit ihrem Fachhändler in Verbindung oder wenden Sie sich direkt an den Hersteller.

Die Garantieleistung umfasst die kostenlose Reparatur sowie den kostenlosen Rückversand. Voraussetzung dafür ist das Einsenden in der Originalverpackung, werfen Sie diese also nicht weg.

Die Garantie verfällt bei Schäden, die durch unsachgemäße Behandlung oder Reparaturversuchen von nicht autorisierten Personen (Zerstörung des Gerätesiegels) herbeigeführt wurden.

Garantiereparaturen werden nur bei Einsendung der ausgefüllten Garantiekarte und einer Kopie der Rechnung/Kassenbeleg des Fachhändlers durchgeführt. **Die Gerätenummer muss in jedem Fall mit angegeben werden.**



Entsorgung von gebrauchten elektrischen und elektronischen Geräten (anzuwenden in den Ländern der Europäischen Union und anderen europäischen Ländern mit einem separaten Sammelsystem für diese Geräte). Das Symbol auf dem Produkt oder seiner Verpackung weist darauf hin, dass dieses Produkt nicht als normaler Haushaltsabfall zu behandeln ist, sondern an einer Annahmestelle für das Recycling von elektrischen und elektronischen Geräten abgegeben werden muss. Durch Ihren Beitrag zum korrekten Entsorgen dieses Produkts schützen Sie die Umwelt und die Gesundheit Ihrer Mitmenschen. Umwelt und Gesundheit werden durch falsches Entsorgen gefährdet. Materialrecycling hilft den Verbrauch von Rohstoffen zu verringern. Weitere Informationen über das Recycling dieses Produkts erhalten Sie von Ihrer Gemeinde, den kommunalen Entsorgungsbetrieben oder dem Geschäft, in welchem Sie das Produkt gekauft haben.

Technische Daten

Netzanschluss:	230 V AC 50 Hz 20 VA
Ausgangsleistung der Ringschleife:	2,85 A Ausgangsstrom bei 100-5000 Hz. Die Ringschleife hat die volle Ausgangsleistung bei einem Widerstand zwischen 0,5 und 1,5 Ohm
Ringschleifenkabel:	Einadriges Ringkabel mit 37 m (Querschnitt 0,75 mm ²). Minimale Kabellänge 11 m = 0,5 Ohm
Abmessungen (BxHxT):	180 x 42 x 140 mm
Gewicht:	905 g



Dieses Gerät erfüllt die Anforderungen folgender EU-Richtlinie:

- 2002/95/EG RoHS-Richtlinie
- 2002/96/EG WEEE-Richtlinie
- 2004/108/EG EMV-Richtlinie
- 2006/95/EG Niederspannungsrichtlinie

Die Konformität mit den o. a. Richtlinien wird durch das CE-Zeichen auf dem Gerät bestätigt. CE Konformitätserklärungen stehen im Internet unter www.humantechnik.com zur Verfügung.

Technische Änderungen vorbehalten.

Operating elements – Front panel

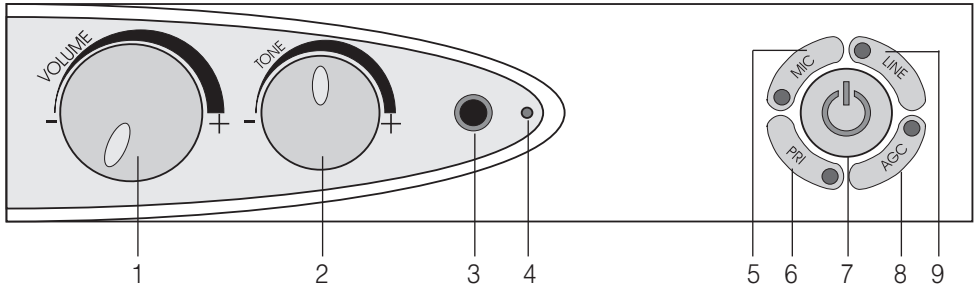

- | | | | |
|---|----------------------------|---|---------------------------------------|
| 1 | Volume control | 6 | Priority button |
| 2 | Tone control (treble/bass) | 7 | Power on/off |
| 3 | Headphone connection jack | 8 | Button for the automatic gain control |
| 4 | LOOP LEVEL indicator | 9 | Line input selection button |
| 5 | Microphone button | | |

Operating elements – Back panel

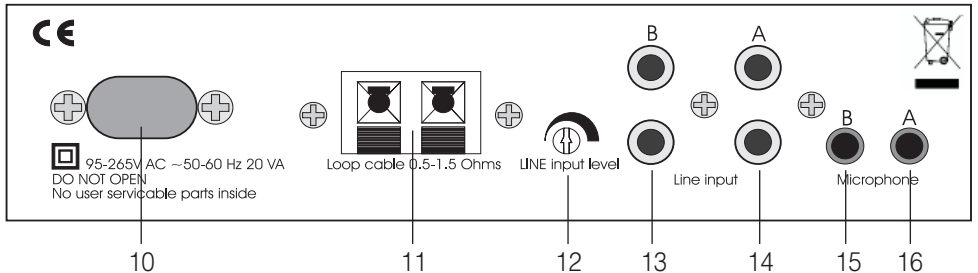

- | | |
|----|---------------------------------|
| 10 | Power jack |
| 11 | Loop connectors |
| 12 | LINE input level control |
| 13 | LINE input jack (B) line in |
| 14 | LINE input jack (A) line in |
| 15 | Priority microphone in jack (B) |
| 16 | Microphone in jack (A) |

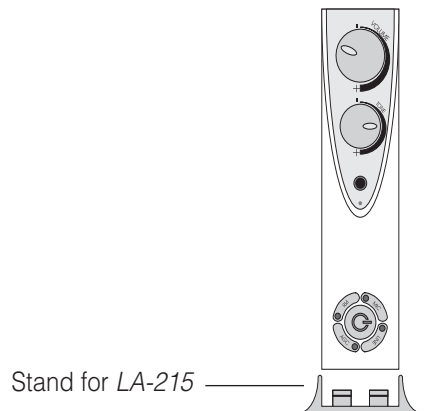

Congratulations on purchasing your *LA-215 loop amplifier*. You have chosen a modern and reliable system.

Please read through these operating instructions carefully. They tell you how to set up the system correctly and explain all the system's features to you.

Standard components

Please check if all following components are included:

- *LA-215 loop amplifier*
- Power cord
- Stand
- Microphone cable
- 37 m of loop cable and cable clips
- Connection cable set
- Operating instructions
- Guarantee card

If any parts are missing, please immediately contact your dealer or the manufacturer directly.

How it works

The *LA-215* picks up signals from an audio source that is directly connected with the device with a lead or via a microphone.

A magnetic field is created in the loop. With the help of a hearing aid equipped with an integrated teleloop or an inductive receiver, you can hear the amplified audio signals (TV, radio, microphone) at the volume of your choice.

Display and operating elements

Front panel

Power on/off (7):

Press this button to switch the *LA-215* on and off. Once you have switched the device on, the indicator will light up and the line input jack A (14) is active.

Volume control VOLUME (1)

Tone control (treble/bass) TONE (2)

Headphone connection jack (3):

To connect a headphone with a 3.5-mm jack. This makes it possible to check the amplifier's output signal even if a loop is not connected.

LOOP LEVEL indicator (4):

This indicates that a signal is being transmitted by the loop cable. It flickers with a low volume and remains steady with louder volumes. Testing the system can be done by speaking into a microphone and seeing the light flash, this will indicate that a signal is flowing round the cable.

If one of the following buttons is pressed, the corresponding light-emitting diode (LED) will light up to indicate which function has been activated. If the button is pressed again, the indicator will go off.

Microfon button MIC (5):

Press this button to reduce the background noise in noisy rooms.

Priority button PRI (6):

A signal detected on microphone input B (15) will be treated as the priority signal. This makes it possible to monitor a doorbell or a telephone. If this function is switched off, both microphone inputs will be processed in the same way.

Button for the automatic gain control

AGC (8):

If this function is activated, the volume in the induction loop will be limited to the volume selected with the volume control.

This eliminates the needs to constantly adjust the volume for different programs.

Line input selecting button LINE (9):

If you connect 2 audio sources to the LA-215, you can press this button to select the signal you want to hear. When the amplifier is switched on, line input jack A (14) is always active initially. Press this button to activate line in B (13). This function is only available for the LINE input jacks.

Back panel

LINE input level control - LINE INPUT

LEVEL (12):

This control knob can be used to set the overall volume of the input signal. In addition, the volume can be adjusted between the line and the microphone inputs.

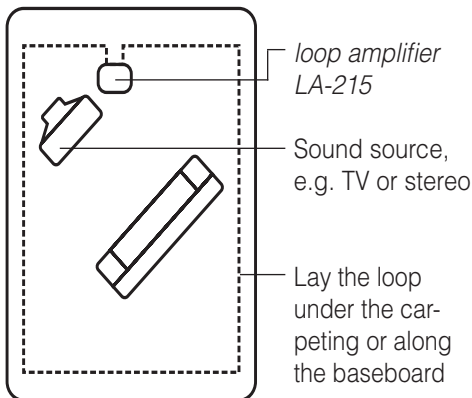

Fig. A

Installation

1 Use the connection cable included with the device to connect an audio source to one of the two line in jacks (13, 14) on the back panel (Fig. B).

If your television set or your sound source is not equipped with a direct connection, use the microphone, which you can insert into one of the two microphone jacks (15, 16).

2 Connect the two ends of the loop (Fig. A) with the input jacks (11). Press the red and black button to insert the cable and release the button to lock it in place. Make sure that only the not insulated part of the cable is clamped into the connections. To remove the cable, press the button again and pull the cable out.

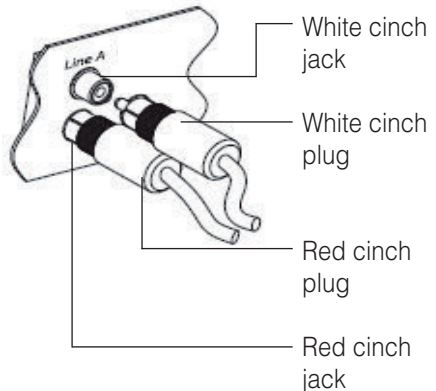

Fig. B

Operation

1. Before you insert the power cord into the designated socket on the rear panel of the inductive loop amplifier, set the volume control to its lowest setting.
2. Press the Power on/off button (7) to switch the loop amplifier on.
3. Now anyone wearing a hearing aid must set it to the T or MT position.
4. Adjust the volume control to the desired volume.

Important: Before you connect or disconnect an audio source, always pull the power cord out of the wall outlet.

Troubleshooting

No sound

- Check to make sure that all the cables are connected properly.
- Make sure that the amplifier is switched on.
- Make sure that the hearing aid is set to the "T" or "MT" function.
- Make sure that the volume is set correctly.

Volume level is not loud enough

- The volume control is set too low. Turn up the volume on the amplifier.
- The Line Input control is set too low. Turn up the Line Input control.
- Make sure that you are sitting up fairly straight. The more you lie down, the weaker the signal will become.

Sound distortion

- Loop volume is set too high. Turn the volume down.
- Connection cable is damaged. Replace the cable.

Background noise (humming)

- Switch the loop amplifier off and if the noise continues, this indicates interference caused by another device, such as the TV, neon lights or dimmer switches.
- If the noise disappears when the loop amplifier is switched off, the problem might be a system error, a damaged microphone cable or a noise that is being transmitted by the microphone.

Maintenance and care

The *LA-215 loop amplifier* does not require any maintenance. If the unit does become dirty, simply wipe it clean with a soft, damp cloth. **Note: remove the LA-215 from mains socket!** Never use spirits, thinners or other organic solvents. Do not set up the *LA-215 loop amplifier* where it will be exposed to full sunlight for long periods. In addition, it must be protected against excessive heat, moisture and severe mechanical shocks.

Note: This product is **not** protected against splash water. Do not place any containers filled with water, such as flower vases, or anything with an open flame, such as a lit candle, on or near the product.

Warranty

The *LA-215 loop amplifier* is a very reliable product. Should a malfunction occur despite the unit having been set up and operated correctly, please contact your dealer or the manufacturer directly.

This warranty covers the repair of the product and returning it to you free of charge. It is essential that you send in the product in its original packaging, so do not throw the packaging away.

The warranty does not apply to damage caused by incorrect handling or attempts to repair the unit by people not authorised to do so (destruction of the seal on the unit).

Repairs will only be carried out under warranty if the completed warranty card is returned accompanied by a copy of the dealer's invoice/till receipt.

Always specify the product number in any event.



Disposal of used electric and electronic units (applicable in the countries of the European Union and other European countries with a separate collection system). The symbol on the product or the packaging indicates that this product is not to be handled as ordinary household waste but has to be returned to a collecting point for the recycling of electric and electronic units. You protect the environment and health of your fellow men by the correct disposal of this products. Environment and health are endangered by a faulty disposal. Material recycling helps to reduce the consumption of raw material. You will receive further information on the recycling of this product from your local community, your communal disposal company or your local dealer.

Specifications

Power connection:	230 V AC 50 Hz 20 VA
Loop output power:	2.85 A output power at 100-5000 Hz. The loop is at full output power at a resistance of between 0.5 and 1.5 ohms.
Loop cable:	Single-wire loop cable 37 m long (0.75 mm ² thick). Minimum cable length 11 m = 0.5 ohms
Dimensions (WxHxD):	180 x 42 x 140 mm
Weight:	905 g



This device satisfies the following EU directives:

- 2002/95/EG RoHS directive
- 2002/96/EG WEEE directive
- 2004/108/EG EMC directive
- 2006/95/EG Low voltage directive

Compliance with the directives listed above is confirmed by the CE seal on the device. CE compliance declarations are available on the Internet at www.humanteknik.com.

Technical specifications subject to change without notice.

Éléments de commande sur la face avant

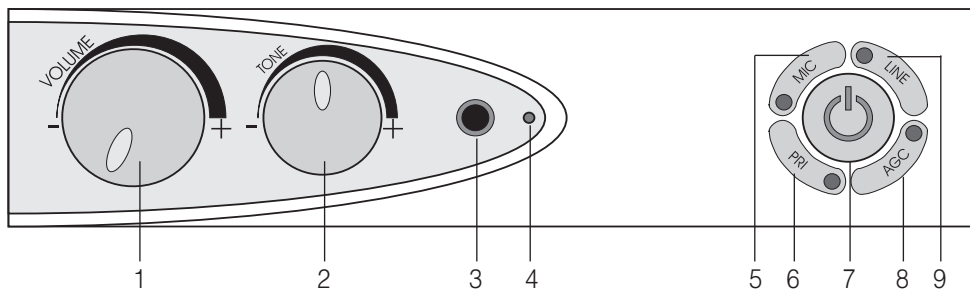

- | | | | |
|---|---|---|------------------------------------|
| 1 | Réglage du volume | 5 | Touche du microphone |
| 2 | Réglage de la tonalité (graves et aigus) | 6 | Touche de priorité |
| 3 | Prise de raccordement pour écouteurs | 7 | Interrupteur d'alimentation |
| 4 | Affichage du niveau de la boucle magnétique | 8 | Touche pour Automatic Gain Control |
| | | 9 | Touche de sélection du signal |

Éléments de commande sur la face arrière

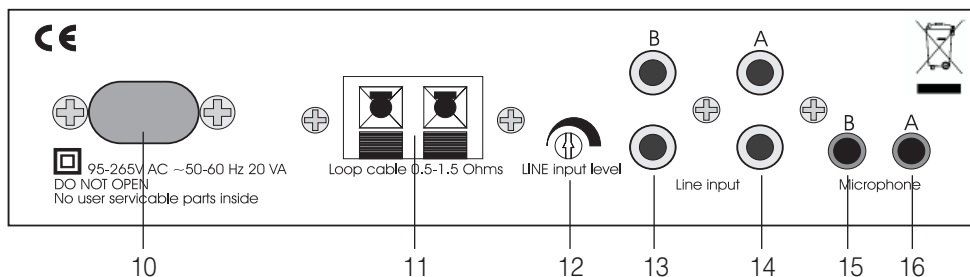

- | | |
|----|---|
| 10 | Fiche de raccordement au secteur |
| 11 | Prise de raccordement pour la boucle magnétique |
| 12 | Réglage du signal LINE d'entrée |
| 13 | Prise pour signal d'entrée (B) line in |
| 14 | Prise pour signal d'entrée (A) line in |
| 15 | Entrée de microphone prioritaire |
| 16 | Entrée de microphone |

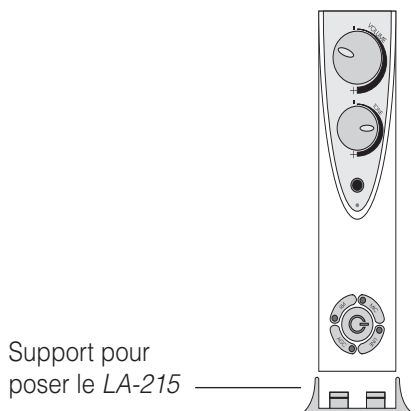

Félicitations pour l'achat de cet *amplificateur à boucle magnétique LA-215*. Vous avez opté pour un système moderne et fiable. Veuillez lire attentivement ce mode d'emploi pour une bonne mise en service de l'appareil et pour vous familiariser avec toutes les possibilités du système.

Livraison standard

Vérifier si tous les éléments énumérés ci-dessous sont bien présents :

- *amplificateur à boucle magnétique LA-215*
- Câble de raccordement
- Support pour pose verticale
- Câble microphone
- Câble pour boucle magnétique de 37 m et serre-câbles
- Set de câbles de raccordement
- Mode d'emploi
- Coupon de garantie

En cas de livraison incomplète veuillez contacter immédiatement votre revendeur.

Principe de fonctionnement

Le *LA-215* capte les signaux d'une source audio directement raccordée à l'appareil par un câble ou via un microphone. Un champ magnétique est généré dans la boucle magnétique déroulée. Il permet d'entendre parfaitement les signaux audio amplifiés (de la télévision, de la radio ou du microphone) à l'aide d'une prothèse avec bobine téléphonique intégrée ou d'un récepteur à induction.

Éléments de commande et d'affichage

Face avant

Interrupteur d'alimentation (7) :

Allume et éteint le *LA-215*. Quand l'appareil est allumé, la diode brille et la fiche d'entrée A (14) est active.

Réglage du volume VOLUME (1)

Réglage de la tonalité (graves et aigus) TONE (2)

Prise de raccordement pour écouteurs (3) :
Pour raccorder des écouteurs avec un connecteur jack de 3,5 mm. Il permet de contrôler le signal de sortie de l'amplificateur même lorsqu'aucune boucle magnétique n'est raccordée.

Affichage du niveau de la boucle magnétique (4) :

Ce témoin indique qu'un signal de la source sonore raccordée est alimenté par le câble de boucle magnétique. Un clignotement initial est normal car le témoin réagit aux crêtes de signaux du signal d'entrée. Le réglage du volume (1) doit être réglé de manière à ce que le témoin brille en continu. Vous pouvez tester le système en parlant dans un microphone. Le témoin clignote dès qu'un signal est capté et transmis par le câble de boucle magnétique.

Lorsque l'une des touches suivantes est enfoncée, son témoin lumineux (diode) s'allume et signale l'activation de la fonction correspondante. L'affichage s'éteint lorsque l'appareil est mis hors tension.

Touche du microphone MIC (5) :

Cette touche réduit les bruits de fond dans les pièces sonores.

Touche de priorité PRI (6) :

Le signal provenant de l'entrée de microphone B (15) est traité en priorité. Cette touche permet de surveiller une sonnette de porte ou le téléphone. Les deux entrées de microphone sont traitées de la même manière lorsque cette fonction est désactivée.

Touche pour Automatic Gain Control

AGC (8) :

La fonction activée limite le volume tel que défini par la molette de réglage dans la boucle magnétique. Cette touche filtre les pointes de volume et les signaux trop sonores et les harmonise au volume réglé. Elle évite de devoir adapter le volume à différents programmes.

Touche de sélection du signal LINE (9) :

Lorsque deux sources audio sont raccordées au LA-215, cette touche sélectionne le signal souhaité. A la mise en marche de l'amplificateur, l'entrée A (14) est systématiquement active. Cette touche active l'entrée B (13). Cette fonction est disponible uniquement sur entrées ligne.

Face arrière

Réglage du signal LINE d'entrée - LINE

INPUT LEVEL (12) :

Cette molette permet de régler le volume global du signal d'entrée. Il est également possible d'adapter le volume entre les entrées ligne et les entrées de microphone.

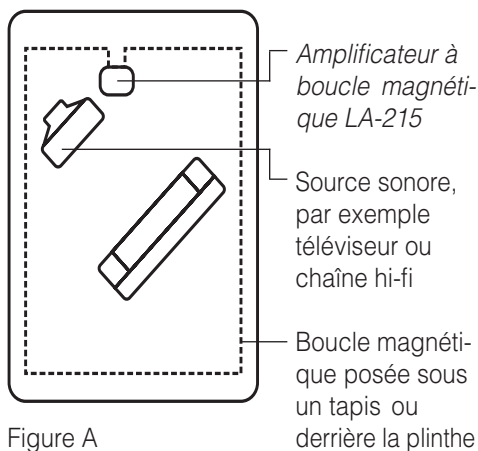

Figure A

Installation

1. Le câble de raccordement fourni permet de raccorder une source audio à l'une des deux fiches d'entrées Line (13, 14) au dos de l'appareil (figure B). Au cas où le téléviseur ou la source audio ne disposent pas de raccordement direct, utiliser un microphone à raccorder à l'une des deux prises pour microphone (15, 16).
2. Connecter les deux extrémités de la boucle magnétique posée (figure A) sur les fiches d'entrée (11). Enfoncer le bouton rouge et noir pour enficher le câble puis relâcher le bouton pour fixer le câble. S'assurer que seule la partie de câble dénudé s'insère dans les fiches. Pour débrancher le câble, appuyer sur les boutons des fiches d'entrée et tirer sur le câble.

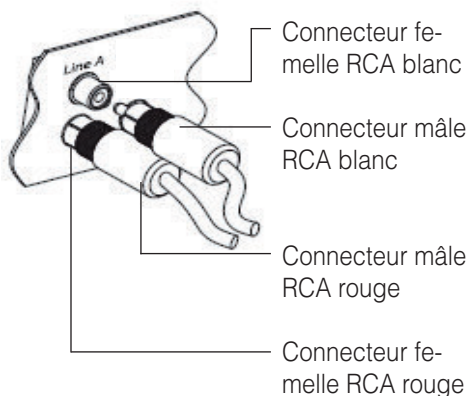

Figure B

Utilisation

- 1 Avant de brancher le connecteur mâle sur la prise de raccordement au dos de l'amplificateur de boucle magnétique, régler la molette du volume sur le minimum.
- 2 Pour allumer l'amplificateur à boucle magnétique, enfoncer l'interrupteur d'alimentation (7).
- 3 Les personnes munies de prothèses auditives doivent ensuite régler leur prothèse sur la position »T« ou »MT«.
- 4 Paramétrer le volume à un niveau optimal.

Attention : Avant de connecter ou de déconnecter l'appareil de la source sonore, il faut le couper du secteur.

Dérangements et remèdes

Absence de son

- Vérifier que tous les câbles sont correctement enfichés.
- Vérifier que l'amplificateur est en marche.
- La prothèse n'est pas réglée sur »T« ou »MT«.
- Vérifier que la molette de réglage est correctement placée.

Faible volume

- Le volume est réglé trop bas. Augmenter le volume sur l'amplificateur.
- Le réglage Line Input est trop bas. Augmenter le réglage.
- Veiller à ce que l'utilisateur soit assis bien droit. Plus sa position est allongée, plus le signal est faible.

Son déformé

- Le volume de la boucle magnétique est réglé trop haut. Baisser le volume.
- Le câble de raccordement est endommagé. Remplacer le câble.

Bruit de fond (bourdonnement)

- Éteindre l'amplificateur à boucle magnétique ; si le bruit de fond persiste, il peut s'agir d'une interférence due à un autre appareil, par exemple un téléviseur, un tube luminescent ou un variateur de lumière (dimmer).
- Si le bourdonnement s'arrête lorsque l'amplificateur à boucle magnétique est éteint, il peut s'agir d'une erreur système, d'un câble pour microphone défectueux ou d'un bruit retransmis par le microphone.

Maintenance et entretien

Le *LA-215* est exempt de maintenance. S'il est sale, nettoyez l'appareil avec un chiffon doux et légèrement humide.

Attention : débranchez-les d'abord ! N'utilisez jamais d'alcool, de diluant ni d'autres solvants organiques. Le *LA-215* ne doit pas être exposé en plein soleil de façon prolongée et il doit être protégé contre une chaleur importante, l'humidité et de fortes vibrations mécaniques.

Important : Cet appareil n'est **pas** protégé contre les projections d'eau.

Ne pas poser d'objet rempli d'un liquide, par exemple un vase, près de l'appareil. De même, ne pas poser près de l'appareil une source de combustion comme par exemple une bougie allumée.

Garantie

Le LA-215 est très fiable. Si en dépit d'un montage et d'un emploi corrects, des dysfonctionnements apparaissent, veuillez contacter votre revendeur spécialisé ou vous adresser directement au fabricant.

La garantie comprend la réparation gratuite y compris la réexpédition.

La seule condition est de renvoyer l'appareil dans son emballage d'origine. Ne le jetez donc pas.

Cette garantie ne s'applique pas pour des dommages occasionnés par une mauvaise manipulation ou encore des tentatives de réparation par des personnes non autorisées (endommagement du cachet signalétique de l'appareil).

Les réparations sous garantie ne sont exécutées qu'après réception du coupon de garantie dûment rempli ou d'une copie de la facture ou du ticket de caisse du revendeur.

Le numéro de l'appareil doit être indiqué dans tous les cas.



Elimination des appareils électriques et électroniques (dans les pays de l'Union européenne et dans les autres pays européens disposant d'un système de collecte distinct pour cette classe de déchets). Le symbole sur le produit ou l'emballage indique que ce produit ne doit pas être jeté comme les déchets ménagers ordinaires, mais apporté à un point de collecte pour le recyclage des déchets électriques et électroniques. En respectant ces règles pour votre équipement usagé, vous apportez une contribution importante à la protection de l'environnement et de votre santé. Le non-respect de ces règles pour votre équipement usagé constitue une atteinte à l'environnement et une menace pour votre santé. Le recyclage des matériaux contribue à réduire la quantité de matières premières utilisées. Pour en savoir plus sur le recyclage de ce produit, veuillez contacter les autorités locales compétentes, votre mairie ou le magasin où vous avez effectué votre achat.

Caractéristiques techniques

Raccordement au secteur :	230 V c.a. 50 Hz 20 VA
Puissance de sortie de la boucle magnétique :	2,85 A courant de sortie à 100-5000 Hz. La boucle magnétique présente une puissance de sortie optimale avec une résistance comprise entre 0,5 et 1,5 Ohm.
Câble pour boucle magnétique :	Câble d'anneau à un brin de 37 m (section 0,75 mm ²). Longueur de câble minimale 11 m = 0,5 Ohm
Dimensions (L x H x P) :	180 x 42 x 140 mm
Poids :	905 g



Cet appareil est conforme aux exigences des directives de l'Union Européenne suivantes:

- 2002/95/CE Directive RoHS
- 2002/96/CE Directive WEEE
- 2004/108/CE Directive CEM
- 2006/95/CE Directive basse tension

La conformité avec les directives ci-dessus est attestée par le logo CE apposé sur l'appareil. Les déclarations de conformité CE sont consultables sur le site Internet www.humanteknik.com.

Sous réserve de modifications techniques.

Bedieningselementen - voorzijde

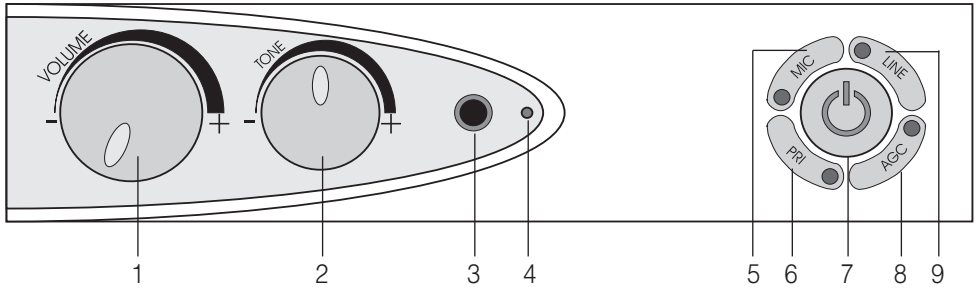

- | | | | |
|---|---------------------------------|---|--------------------------------------|
| 1 | Volumeregelaar | 6 | Prioriteitstoets |
| 2 | Klankregelaar (hoge/lage tonen) | 7 | Netschakelaar |
| 3 | Aansluiting voor hoofdtelefoon | 8 | Toets voor de Automatic Gain Control |
| 4 | Ringlusniveau-indicator | 9 | Signaalkeuzetoets |
| 5 | Microfoonstoets | | |

Bedieningselementen - achterzijde

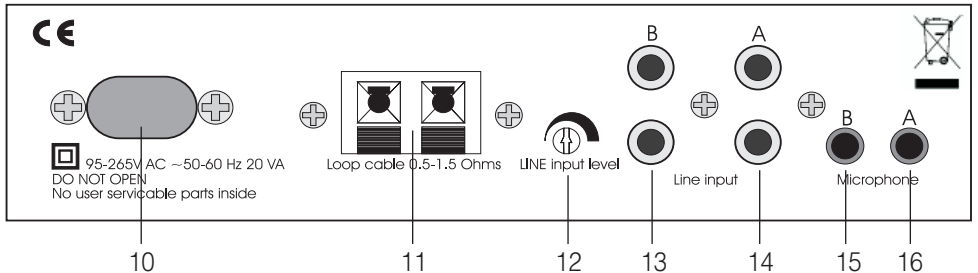

- | | |
|----|---------------------------------|
| 10 | Netaansluiting |
| 11 | Ringlusaansluiting |
| 12 | LINE input-regelaar |
| 13 | Signaalingangsbuis (B) line in |
| 14 | Signaalingangsbuis (A) line in |
| 15 | Prioritaire microfooningang (B) |
| 16 | Microfooningang (A) |



Hartelijk gefeliciteerd met uw aankoop van de *ringlusversterker LA-215*. U heeft daarmee gekozen voor een modern en betrouwbaar systeem.

Gelieve deze gebruiksaanwijzing eerst aandachtig door te nemen, zodat u de installatie correct in gebruik kan nemen en vertrouwd wordt met alle mogelijkheden van het systeem.

Standaardlevering

Controleer of alle hieronder vermelde onderdelen meegeleverd werden:

- *Ringlusversterker LA-215*
- Netsnoer
- Standvoet
- Microfoonkabel
- 37 m ringluskabel en kabelklemmen
- Aansluitkabelset
- Gebruiksaanwijzing
- Garantiekaart

Indien bepaalde onderdelen ontbreken, dient u onmiddellijk contact op te nemen met uw audicien of rechtstreeks met de fabrikant.

Werking

De *LA-215* neemt signalen van een audio-bron op die direct met een kabel of een microfoon wordt aangesloten op het apparaat. In de uitgelegde ringlus wordt dan een magneetveld gegenereerd. Met een hoorapparaat met ingebouwde telespoel of een inductieve ontvanger, kunt u de versterkte audiosignalen (TV, radio, microfoon) optimaal horen.

Weergave- en bedieningselementen

Voorkant

Netschakelaar (7):

daarmee schakelt u de *LA-215* in en uit. Na het inschakelen brandt het controlelampje op en de ingang A (14) is actief.

Volumeregelaar VOLUME (1)

Klankregelaar (hoge/lage tonen) TONE (2)

Hoofdtelefoonaansluiting (3):

voor het aansluiten van een hoofdtelefoon met 3,5-mm-klankstekker. Daarmee kan het uitgangssignaal van de versterker gecontroleerd worden, ook als er geen ringlus aangesloten is.

Ringlusniveau-indicator (4):

Deze indicator geeft aan dat een signaal van de aangesloten geluidsbron in de ringluskabel wordt gestuurd. Het is normaal dat de lamp eerst even knippert, daar deze reageert op de signaalpieken van het ingangssignaal. De volumeregelaar VOLUME (1) moet zo worden ingesteld dat de indicator permanent brandt. U kunt het systeem testen door in een microfoon te spreken. De indicator knippert zodra een signaal door de ringluskabel wordt opgenomen en doorgegeven.

Als één van de volgende toetsen wordt ingedrukt, gaat de desbetreffende LED branden en signaleert daarmee de bijbehorende functie. Bij het uitschakelen, wordt de LED weer gedoofd.

Microfoontoets MIC (5):

met deze toets, worden achtergrondgeluiden in luide omgevingen gereduceerd.

Prioriteitstoets PRI (6):

een signaal aan microfooningang B (15) wordt met prioriteit verwerkt. Hier bestaat de mogelijkheid een deurbel of een telefoon te bewaken.

Als deze functie is uitgeschakeld, worden beide microfooningangen gelijkgericht verwerkt.

Toets voor de Automatic Gain Control

AGC (8):

Door het activeren van deze functie wordt het volume in de ringlus beperkt tot de via de volumeregelaar ingestelde hoogte. Daardoor hoeft u het volume niet aan te passen bij verschillende programma's.

Signaalkeuzetoets LINE (9):

als u 2 audiobronnen aansluit op de LA-215, kunt u met deze toets het gewenste signaal kiezen. Bij het inschakelen van de versterker is altijd ingang A (14) actief. Met deze toets activeert u ingang B (13). Deze functie staat bij de microfooningangen niet ter beschikking.

Achterkant

LINE input-regelaar LINE INPUT LEVEL (12):

Met deze regelaar kan het totale volume van het ingangsignaal worden ingesteld. Bovendien kan hiermee het volume tussen de line- en de microfooningangen worden aangepast.

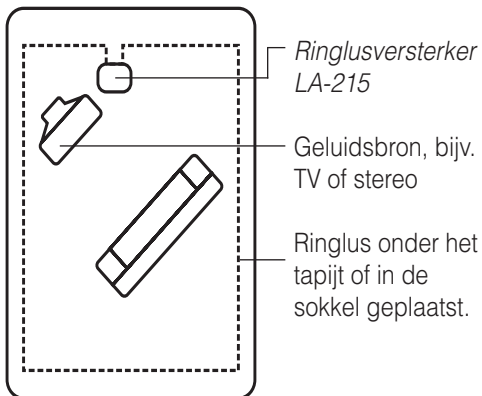

Figuur A

Bediening

1. Met de meegeleverde aansluitkabel kunt u een audiobron aansluiten op één van de beide Line-ingangen (13, 14) aan de achterkant van het apparaat (figuur B). Als uw televisietoestel of uw geluidsbron geen directe aansluiting hebben, gebruik dan een microfoon die u in één van de twee microfoonbussen (15, 16) steekt.
2. Verbind de beide uiteinden van de geplaatste ringlus (figuur A) met de ingangen (11). Door op de rode en zwarte knoppen te drukken, kunt u de kabel aansluiten. Om de kabels te fixeren, laat u de knoppen los. Let er hierbij op dat alleen het geïsoleerde deel van de kabel in de aansluitingen klemt. Om de kabel los te maken, drukt u de knoppen van de ingangen omlaag en trekt u de kabels eruit.

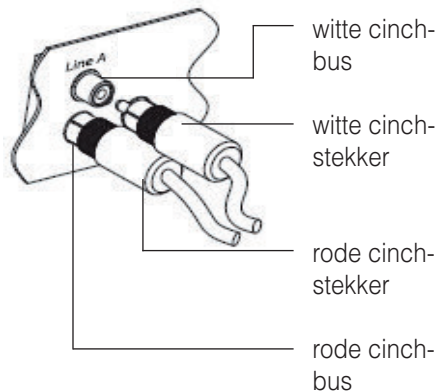

Figuur B

Bediening

- 1 Zet de volumeregelaar op het laagste volume voordat u de netsnoer in de hiervoor bestemde aansluitbus aan de achterkant van de ringleidingversterker steekt.
- 2 Om de ringlusversterker in te schakelen, drukt u op de netschakelaar (7).
- 3 Draggers van hoorapparaten moeten nu hun hoorapparaat instellen op "T" of "MT".
- 4 Stel de volumeregelaar in op het optimale volume.

Opgelet: voor u verbindingen met de geluidsbron aansluit of scheidt, trekt u de stekker uit het stopcontact.

Storingen en oplossingen

Geen klank

- Controleer of alle kabels correct aangesloten zijn.
- Controleer of de versterker ingeschakeld is.
- Het hoorapparaat is niet ingesteld op de functie "T" of "MT".
- Controleer of de volumeregelaar juist is ingesteld.

Laag volumeniveau

- De volumeregelaar is te zacht ingesteld. Hoger volume instellen op de versterker.
- De Line Input-regelaar is te laag ingesteld. Regelaar hoger instellen.
- Blijf zo recht mogelijk zitten. Hoe meer u een liggende positie inneemt, des te zwakker wordt het signaal.

Vervormde klank

- Ringlusvolume te hoog ingesteld. Draai het volume lager.
- Aansluitkabel beschadigd. Vervang de kabel.

Achtergrondgeluiden (brommen)

- Schakel de ringlusversterker uit, als het geluid blijft bestaan, kan het veroorzaakt worden door een interferentie van een ander apparaat, bijv. een televisietoestel, TL-buizen of dimschakelaars.
- Als het geluid verdwijnt bij het uitschakelen van de ringlusversterker, kan de oorzaak een systeemfout, een beschadigde microfoonkabel of een geluid zijn dat door de microfoon wordt opgevangen.

Onderhoud en verzorging

De *LA-215* is onderhoudsvrij. Wanneer het apparaat vuil is, hoeft u het enkel met een zachte, vochtige doek te reinigen.

Let op: eerst de stekkers uit het stopcontact halen!

Gebruik nooit alcohol, verdunner of andere organische oplosmiddelen.

De *LA-215* mag niet langdurig blootgesteld worden aan rechtstreekse zonnestralen en moet beschermd worden tegen grote hitte, vocht of sterke mechanische trillingen.

Opmerking: Het apparaat is **niet** beschermd tegen spatwater. Plaats geen met vloeistof gevulde voorwerpen, bijv. vazen, op het apparaat. Ook open vuur, zoals bijv. brandende kaarsen, mag in geen geval op het apparaat worden geplaatst.

Garantie

De LA-215 is zeer betrouwbaar en veilig. Mochten er ondanks correcte bediening storingen optreden, neem dan contact op met uw audicien of rechtstreeks met de fabrikant.

De garantie omvat de kostenloze reparatie en het gratis terugsturen van defecte apparaten. Voorwaarde voor de garantie is dat het apparaat in de originele verpakking teruggestuurd wordt. Gooi de originele verpakking dus niet weg!

De garantie vervalt bij beschadigingen die veroorzaakt werden door onoordeelkundig gebruik of bij reparatiepogingen van niet erkende personen (verbreking van het garantiezegel op het apparaat).

Reparaties op garantie kunnen alleen worden uitgevoerd als de garantiekaart samen met een kopie van de rekening/bon van de handelaar wordt ingestuurd.

Het serienummer van het apparaat moet steeds vermeld worden.



Verwijdering van gebruikte elektrische en elektronische apparatuur (toe te passen in de landen van de Europese Unie en andere Europese landen met een eigen inzamelsysteem voor zulke apparaten). Het symbool op het product en de verpakking wijst erop dat dit product niet als normaal huisafval mag worden behandeld maar op een verzamelpunt voor de recyclage van elektrisch en elektronisch moet worden afgegeven. Door uw bijdrage tot de correcte verwijdering van dit product, beschermt u de het milieu en de gezondheid van uw medemensen. Milieu en gezondheid worden door foute verwijdering in gevaar gebracht. Materiaalrecyclage helpt het verbruik van grondstoffen te reduceren. Meer informatie over de recyclage van dit product krijgt u bij uw gemeente, de communale afvalverwijderingsbedrijven of in de zaak waar u dit product heeft gekocht.

Technische gegevens

Netaansluiting:

230 V AC 50 Hz 20 VA

Uitgangsvermogen van de ringlus:

2,85 A uitgangsstroom op 100-5000 Hz.

De ringlus levert het volledige uitgangsvermogen bij een weerstand tussen 0,5 en 1,5 Ohm.

Ringluskabel:

Ringkabel met één ader van 37 m (doorsnede 0,75 mm²).

Afmetingen (BxHxD):

Minimale kabellengte 11 m = 0,5 Ohm

Gewicht:

905 g



Dit apparaat voldoet aan de eisen van de volgende EU-richtlijnen:

- 2002/95/EG RoHS-Richtlijn
- 2002/96/EG WEEE-Richtlijn
- 2004/108/EG EMC-Richtlijn
- 2006/95/EG Laagspanningsrichtlijn

De conformiteit met de voornoemde richtlijnen wordt bevestigd door het CE-teken op het apparaat. EG-conformiteitsverklaringen staan online ter beschikking onder www.humantechnik.com.

Technische wijzigingen voorbehouden.

Elementi del sistema – Pannello anteriore

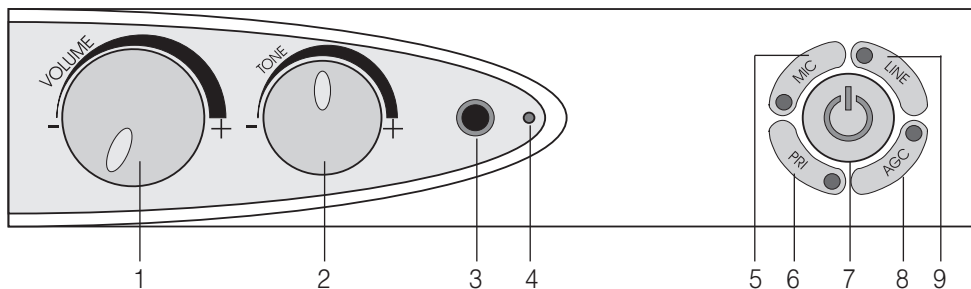

- | | | | |
|---|--|---|------------------------------------|
| 1 | Controllo volume | 6 | Pulsante priorità |
| 2 | Controllo tono (Treble/Bass) | 7 | Accensione/spengimento |
| 3 | Presa per la connessione delle cuffie | 8 | Pulsante di Automatic Gain Control |
| 4 | Indicatore livello del circuito ad induzione magnetica | 9 | Pulsante di selezione segnale |
| 5 | Pulsante microfono | | |

Elementi del sistema – Pannello posteriore

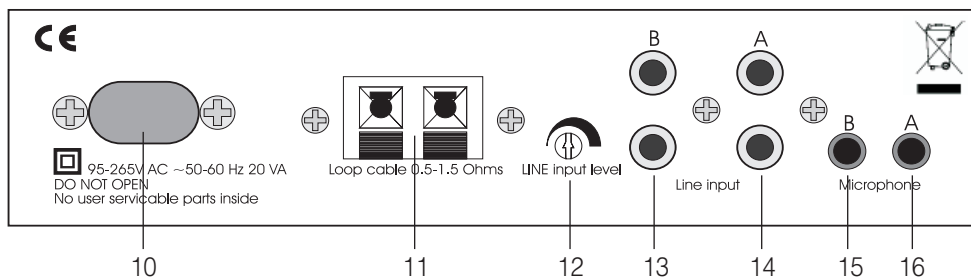

- | | |
|----|--|
| 10 | Presa per cuffie |
| 11 | Connettore sistema a induzione magnetica |
| 12 | Controllo livello ingresso LINE |
| 13 | Presa (B) ingresso LINE IN |
| 14 | Presa (A) ingresso LINE IN |
| 15 | Presa ingresso microfono priorità (B) |
| 16 | Presa ingresso microfono (A) |

Base di supporto per il modello LA-215

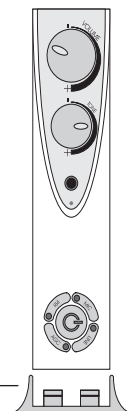

Congratulazioni per l'acquisto dell'*amplificatore per sistemi a induzione magnetica LA-215*. Avete scelto un sistema moderno ed affidabile!

Vi invitiamo a leggere attentamente le istruzioni per l'uso che vi permetteranno di mettere correttamente in funzione l'impianto e di conoscere tutte le possibilità che questo offre.

Elementi della confezione standard

Controllare che i seguenti elementi siano contenuti nel volume di fornitura:

- *Amplificatore per sistemi a induzione magnetica LA-215*
- Cavo di alimentazione
- Base
- Cavo microfono
- 37 m di cavo con morsetti per sistema a induzione
- Serie di cavi di connessione
- Istruzioni per l'uso
- Scheda della garanzia

Se dovessero mancare alcuni degli oggetti elencati nel volume di fornitura, rivolgersi subito al rivenditore autorizzato o direttamente al produttore.

Funzionamento

Il modello *LA-215* riceve i segnali da una fonte audio direttamente collegata al dispositivo tramite cavo o via microfono. All'interno del sistema si genera un campo magnetico. Grazie all'utilizzo di un apparecchio acustico con teleloop integrato o ricevitore a induzione è possibile ascoltare i segnali audio amplificati (TV, radio, microfono) al volume desiderato.

Display ed elementi operativi

Pannello anteriore

Accensione/spegnimento (7):

Premere questo pulsante per accendere e spegnere l'apparecchio *LA-215*. Dopo l'accensione del dispositivo, la spia si illumina e la presa A per l'ingresso linea (14) risulta attiva.

Controllo volume VOLUME (1)

Controllo tono (Alto/Basso) TONE (2)

Presca per la connessione delle cuffie (3):

Per il collegamento di una cuffia con presa da 3,5 mm. In questo modo è possibile controllare il segnale in uscita dall'amplificatore anche quando il sistema a induzione non è collegato.

Indicatore livello del circuito ad induzione magnetica (4):

Questo indicatore segnala che il cavo del circuito ad induzione magnetica viene alimentato con un segnale proveniente dalla sorgente sonora collegata. Uno sfarfallio iniziale è normale, poiché l'indicatore reagisce ai picchi del segnale d'ingresso. Regolare il regolatore di volume (1) in modo da ottenere un'accensione permanente dell'indicatore.

Se è stato premuto uno dei seguenti pulsanti, il corrispondente led (Light Emitting Diode) si accende per indicare la funzione attivata. Premendo nuovamente il pulsante, la spia si spegne.

Pulsante microfono MIC (5):

Premere questo pulsante per ridurre i disturbi di fondo negli ambienti più rumorosi.

Pulsante priorità PRI (6):

I segnali rilevati nell'ingresso microfono B (15) vengono trattati come segnali di priorità. In questo modo è possibile tenere sotto controllo il campanello della porta d'ingresso oppure il telefono. Se questa funzione è disattivata i due ingressi microfono sono trattati con priorità identica.

Pulsante di Automatic Gain Control AGC (8):

Con l'attivazione di questa funzione il volume nel sistema ad induzione magnetica viene limitato al livello impostato con il regolatore di volume. In questo modo si elimina la necessità di regolare continuamente il volume per programmi diversi.

Pulsante di selezione segnale LINE (9):

Se al modello LA-215 vengono collegate 2 sorgenti audio, premere questo pulsante per selezionare il segnale da ascoltare. Dopo l'accensione dell'amplificatore, l'ingresso linea A (14) è sempre attivo. Premere questo pulsante per attivare l'ingresso linea B (13). Questa funzione non è disponibile per le prese di ingresso microfono.

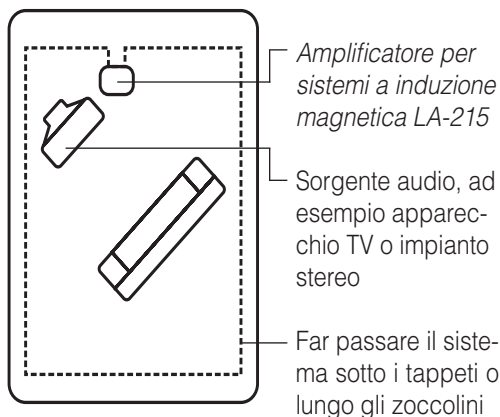

Figur A

Pannello posteriore

Controllo livello ingresso LINE - LINE INPUT LEVEL (12):

Questo regolatore permette di regolare il volume complessivo del segnale d'ingresso. Inoltre offre la possibilità di adattare il volume tra gli ingressi ,Line' e microfono.

Istruzioni d'uso

- 1 Utilizzando il cavo di connessione in dotazione con l'apparecchio, collegare una sorgente audio a una delle due linee negli ingressi (13, 14) nel pannello posteriore (Fig.B). Se l'apparecchio TV oppure la sorgente audio non dispone di un collegamento diretto, utilizzare un microfono e collegarlo ad una delle due prese per microfono (15, 16).
- 2 Collegare le due estremità del sistema a induzione magnetica (Fig. A) alle prese dell'ingresso(11).Premere il pulsanterosso e nero per inserire il cavo e rilasciare il pulsante per fissare il cavo in posizione. Assicurarsi che soltanto la parte spellata del cavo tocchi i contatti. Per rimuovere il cavo premere nuovamente il pulsante ed estrarre il cavo.

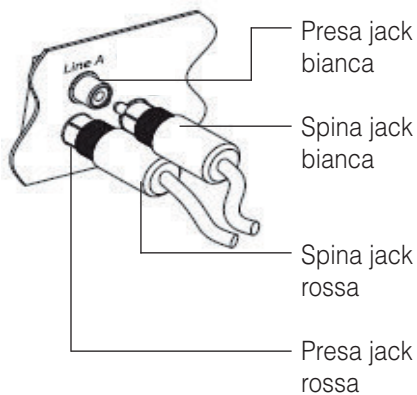

Figur B

Istruzioni d'uso

- 1 Prima di inserire il cavo di alimentazione nella rispettiva presa di collegamento sul retro dell'amplificatore per sistemi ad induzione magnetica regolare il volume al livello più basso possibile.
- 2 Premere il pulsante di accensione/spegnimento (7) per accendere l'amplificatore per sistemi a induzione magnetica.
- 3 Impostare alla posizione "T" o "MT" l'apparecchio acustico.
- 4 Regolare il volume all'impostazione desiderata.

Importante: prima di collegare o scollegare una sorgente audio estrarre sempre il cavo di alimentazione dalla presa a muro.

Risoluzione degli errori

Audio inattivo

- Controllare che tutti i cavi siano correttamente collegati.
- Controllare che l'amplificatore sia acceso.
- Controllare che l'apparecchio acustico sia impostato su "T" o "MT".
- Controllare se il regolatore del volume è impostato correttamente.

Volume insufficiente dell'audio

- Il volume è regolato su un valore troppo basso. Aumentare il volume nell'amplificatore.
- La regolazione dell'ingresso linea è regolata su un valore troppo basso. Aumentare la regolazione dell'ingresso linea.
- Mantenere una posizione ben dritta da seduti; tanto più ci si distende, tanto più debole diventa il segnale.

Distorsione del suono

- Il volume del sistema a induzione magnetica è regolato su un valore troppo elevato. Abbassare il volume.
- Il cavo di connessione è danneggiato. Sostituire il cavo.

Rumore di fondo (ronzio)

- Spegnerne l'amplificatore del sistema a induzione magnetica. Se il rumore persiste, l'interferenza è causata da un altro apparecchio, come luci al neon, regolatori di luminosità o TV dal microfono.
- Se non si avverte più alcun rumore di fondo quando l'amplificatore è spento, il problema potrebbe essere causato da un malfunzionamento del sistema, da un cavo del microfono danneggiato oppure da un rumore trasmesso.

Manutenzione

Tutti gli apparecchi non necessitano di manutenzione. Pulire le possibili impurità con un panno umido e morbido. Non utilizzare mai alcool, diluenti o altri solventi organici. Evitare una prolungata esposizione degli apparecchi ai raggi solari e proteggerli da eccessivo calore, umidità elevata e da forti scosse meccaniche.

Avviso importante: Questo prodotto **non** è protetto dagli schizzi. Non appoggiare contenitori di liquidi (ad esempio un vaso da fiori), né fiamme libere (ad esempio una candela) nelle vicinanze del prodotto.

Garanzia

LA-215 ha un funzionamento estremamente sicuro. Se si dovessero però presentare dei guasti, nonostante la si sia montata ed utilizzata correttamente, contattare il rivenditore specializzato o rivolgersi direttamente al produttore.

La prestazione di garanzia comprende la riparazione gratuita e la spedizione di ritorno gratuita dopo che è stata inviata anche la confezione originale, che deve pertanto essere conservata.

La garanzia perde validità in caso di danni provocati da un utilizzo improprio o da tentativi di riparazione da parte di persone non autorizzate (distruzione del sigillo di garanzia).

Le riparazioni saranno eseguite solo durante il periodo di validità della garanzia, dietro invio della scheda di garanzia unitamente a una copia della fattura o dello scontrino di acquisto.

Deve in qualsiasi caso essere indicato anche il numero dell'apparecchio.



Smaltimento delle apparecchiature elettriche ed elettroniche (norme da osservare nei paesi dell'Unione Europea e in altri paesi europei nei quali sia prevista la raccolta separata di questo tipo di apparecchiature). Il simbolo riportato sul prodotto o sulla confezione indica che il telefono non deve essere smaltito attraverso i normali canali di smaltimento dei rifiuti domestici ma portato a un centro di raccolta per il riciclo delle apparecchiature elettriche ed elettroniche.

Il corretto smaltimento dell'apparecchio telefonico rappresenta un contributo attivo alla protezione dell'ambiente e della salute dei cittadini. Al contrario, uno smaltimento non corretto costituisce un pericolo per l'ambiente e la salute dei cittadini. Il riciclaggio dei materiali contribuisce a ridurre l'utilizzo delle materie prime.

Per ulteriori informazioni sul riciclaggio di questo prodotto rivolgersi alle autorità locali, al Comune o al negozio presso il quale è stato effettuato l'acquisto.

Dati tecnici

Alimentazione:	230 V CA, 50 Hz, 20 VA
Potenza di uscita del sistema:	Intensità della corrente in uscita: 2,85 A a 100-5000 Hz. Il sistema presenta la massima tensione in uscita con resistenza compresa tra 0,5 e 1,5 ohm.
Cavo del sistema:	Cavo monofilo del sistema, lunghezza ca 37 m (spessore 0,75 mm ²). Lunghezza minima del cavo 11 m = 0,5 ohm
Dimensioni (LxAxP):	180 x 42 x 140 mm
Peso:	905 g



Il presente apparecchio è conforme ai requisiti delle seguenti direttive UE:

- 2002/95/CE Direttiva RoHS
- 2002/96/CE Direttiva WEEE
- 2004/108/CE Direttiva EMC
- 2006/95/CE Direttiva Bassa Tensione

La conformità con le direttive di cui sopra viene confermata dalla marcatura CE sull'apparecchio. Le dichiarazioni CE di conformità sono disponibili sul sito Internet www.humantechnik.com.

Ci riserviamo di effettuare modifiche tecniche.

Elementos de funcionamiento – parte delantera

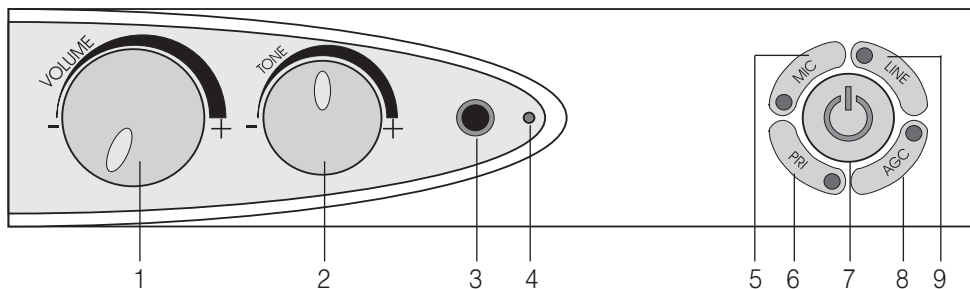

- | | | | |
|---|--|---|---------------------------------|
| 1 | Regulador de volumen | 6 | Tecla de prioridad |
| 2 | Regulador de agudos/graves | 7 | Interruptor de red |
| 3 | Hembra de conexión para auriculares | 8 | Tecla de Automatic Gain Control |
| 4 | Indicador de nivel del bucle inductivo | 9 | Tecla de selección de la señal |
| 5 | Tecla de micrófono | | |

Elementos de funcionamiento – parte trasera

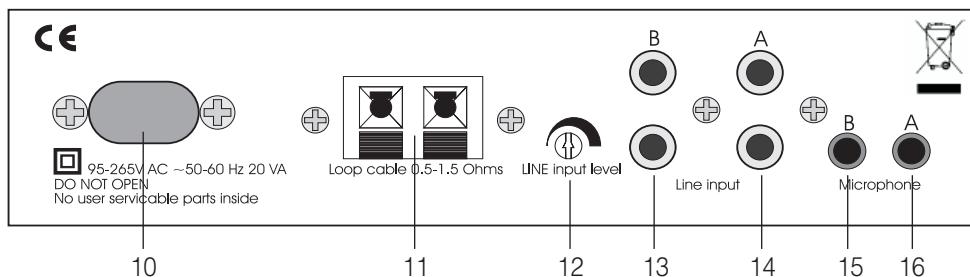

- | | |
|----|--|
| 10 | Hembra de conexión a la red |
| 11 | Conexión del bucle inductivo |
| 12 | Regulador de la señal de entrada LINE |
| 13 | Hembra de entrada de la señal (B)
line in |
| 14 | Hembra de entrada de la señal (A)
line in |
| 15 | Entrada prioritaria del micrófono (B) |
| 16 | Entrada del micrófono (A) |

Pie de apoyo para
instalar el LA-215

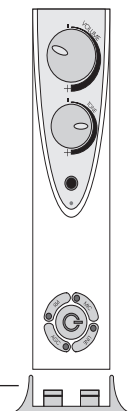

Le felicitamos por la adquisición de este *amplificador de bucle inductivo LA-215*. Con ella, usted ha elegido un sistema moderno y fiable. Por favor lea las instrucciones de servicio atentamente para poder poner la instalación en funcionamiento correctamente y familiarizarse con todas las posibilidades que ofrece el sistema.

Alcance de suministro estándar

Le rogamos comprobar si están incluidas todas las piezas enumeradas a continuación:

- *Amplificador de bucle inductivo LA-215*
- Cable de red
- Pie de apoyo
- Cable de micrófono
- Cable del bucle inductivo de 37 m y terminales
- Juego de cables de conexión
- Instrucciones de manejo
- Tarjeta de garantía

En caso de que falten piezas, le rogamos ponerse en contacto inmediatamente con su establecimiento especializado o directamente con el fabricante.

Principio de funcionamiento

El *LA-215* capta las señales de una fuente de audio que se conecta al aparato directamente con un cable o a través de un micrófono. En el bucle inductivo dispuesto se genera un campo magnético. Con un audífono que incorpore una telebobina o con un receptor inductivo, podrá oír óptimamente las señales de audio amplificadas (TV, radio, micrófono).

Elementos de indicación y de mando

Parte delantera

Interruptor de red (7):

sirve para conectar y desconectar el *LA-215*. Después de la conexión, el testigo de control se enciende y la hembra de entrada A (14) está activa.

Regulador de volumen VOLUME (1)

Regulador de agudos/ graves TONE (2)

Hembra de conexión para auriculares (3): para conectar unos auriculares con un jack de 3,5 mm.

Así se puede comprobar la señal de salida del amplificador incluso si no está conectado ningún bucle inductivo.

Indicador de nivel del bucle inductivo (4):

Este indicador señala que, por el cable del bucle inductivo, se está transmitiendo una señal de la fuente de sonido conectada. Es normal que el indicador parpadee al principio, pues reacciona ante los picos de la señal de entrada. El regulador de volumen VOLUME (1) debe ajustarse de forma que el indicador se ilumine permanentemente. Es posible probar el sistema hablando por un micrófono. El indicador parpadea cuando el cable del bucle inductivo registra y transmite la señal.

Si se pulsa una de las teclas siguientes, el diodo luminoso pertinente (LED) se encenderá y señalará la función que corresponde. La indicación vuelve a apagarse al desconectar el equipo.

Tecla de micrófono MIC (5):

pulsando esta tecla se reducen los ruidos de fondo en habitaciones ruidosas.

Tecla de prioridad PRI (6):

se procesa preferentemente una señal procedente de la entrada de micrófono B (15). En este caso existe la posibilidad de supervisar un timbre de puerta o un teléfono.

Si esta función está desconectada, las dos entradas de micrófono se procesan de forma equivalente.

Tecla de Automatic Gain Control AGC (8):

Al activar esta función, el volumen del bucle inductivo se limita al nivel ajustado con el regulador de volumen.

Esto le ahorra tener que adaptar el volumen para diferentes programas.

Tecla de selección de la señal LINE (9):

si conecta 2 fuentes de audio al LA-215, con esta tecla podrá seleccionar la señal deseada. Cuando se conecta el amplificador, siempre está activa la entrada A (14). Pulsando la tecla activará la entrada B (13).

Esta función no está disponible para las entradas de micrófono.

Parte posterior:

Regulador de la entrada de línea - LINE INPUT LEVEL (12):

Con este regulador puede ajustarse el volumen total de la señal de entrada. Además, permite adaptar el volumen entre las entradas de línea y las entradas de micrófono.

Manejo

1 Con el cable de conexión suministrado, puede conectar una fuente de audio a una de las dos hembras de entrada de línea (13 y 14) de la parte posterior del aparato (figura B).

Si su televisor o su fuente de sonido no disponen de una conexión directa, enchufe un micrófono en una de las dos hembras de micrófono (15, 16).

2 Conecte los dos extremos del bucle inductivo tendido (figura A) a las hembras de entrada (11). Puede insertar el cable pulsando la tecla roja y negra; al soltar la tecla, el cable quedará fijado. Al hacerlo, asegúrese de que en las conexiones sólo quede sujeta la parte desnuda del cable.

Para soltar el cable, presione hacia abajo las teclas de las hembras de entrada y tire del cable hacia fuera.



figura A



figura B

Manejo

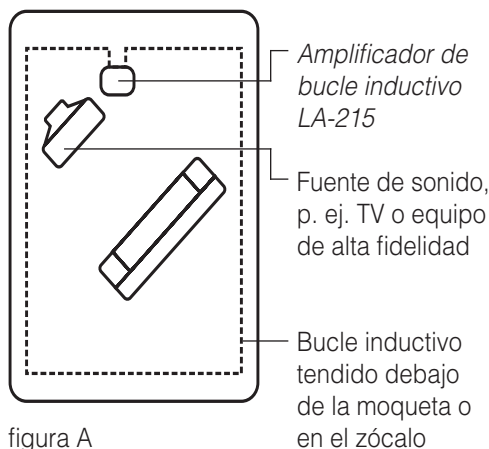
- 1 Antes de enchufar el cable de red en la hembra de conexión prevista situada en la parte posterior del amplificador de bucle inductivo, ajuste el regulador de volumen al mínimo.
- 2 Para conectar el amplificador de bucle inductivo, pulse el interruptor de red (7).
- 3 Los usuarios de audífono deben colocar ahora los audífonos en la posición T o MT.
- 4 Ajuste el regulador de volumen al volumen óptimo.

Atención: antes de establecer o cortar las conexiones a la fuente de sonido, extraiga el conector de red de la toma de corriente.

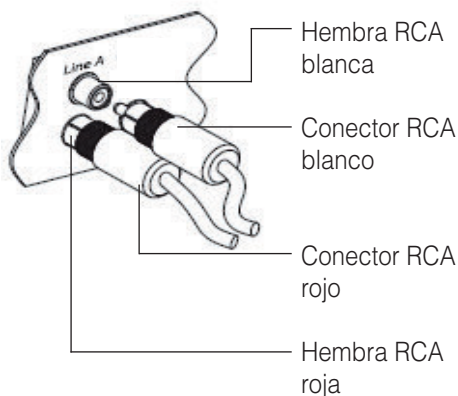
Fallos y su subsanación

No hay sonido

- Compruebe si todos los cables están correctamente conectados.
- Compruebe si el amplificador está conectado.
- El audífono no está ajustado a la función T o MT.
- Compruebe si el regulador de volumen está ajustado correctamente.

Nivel bajo de volumen

- El regulador de volumen está ajustado demasiado bajo. Aumente el volumen del amplificador.
- El regulador de entrada de línea está ajustado demasiado bajo. Ajuste el regulador más alto.
- Procure sentarse lo más erguido posible. Cuanto más echado esté, más débil será la señal.

Sonido distorsionado

- Volumen del bucle inductivo demasiado alto. Gire hacia atrás el regulador de volumen.
- Cable de conexión dañado. Sustituya el cable.

Ruidos de fondo (zumbidos)

- Desconecte el amplificador de bucle inductivo; si el ruido persiste, puede tratarse de una interferencia desencadenada por otro aparato como el televisor, tubos fluorescentes o reguladores de luz.
- Si el ruido desaparece cuando se desconecta el amplificador de bucle inductivo, puede tratarse de un fallo en el sistema, de un cable de micrófono dañado o de un ruido que se transmite a través del micrófono.

Mantenimiento y cuidado

El *LA-215* es libre de mantenimiento. De haberse ensuciado el aparato, éste se debería limpiar ocasionalmente con un trapo suave y húmedo. Nunca se deberán utilizar alcohol, diluyentes u otros disolventes orgánicos. El aparato no debería exponerse por tiempos prolongados a irradiación solar directa, y además debería protegerse contra calor intenso, humedad o fuertes sacudidas mecánicas.

Aviso importante: Este producto **no** está protegido contra derrames o salpicaduras accidentales de agua. No coloque recipientes con agua (como por ejemplo floreros) ni objetos que produzcan una llama viva (tales como velas encendidas) encima o cerca del producto.

Garantía

El LA-215 presenta una seguridad efectiva de funcionamiento muy elevada. En caso de que, a pesar de haberse montado y operado de forma adecuada, se presenten fallos, le rogamos contactar su establecimiento especializado o directamente el fabricante. La prestación bajo garantía incluye la reparación gratuita al igual que la expedición de retorno. Requisito indispensable para ello es la expedición del embalaje original; por lo que le rogamos no desechar éste. La garantía expira con daños causados por tratamiento incorrecto o intentos de reparación por personas no autorizadas (destrucción del sello del aparato). Reparaciones de garantía sólo se ejecutan si se remite la tarjeta de garantía rellena por el comerciante especializado resp. el certificado de garantía original al haber adquirido el aparato directamente.

En todo caso se deberá indicar el número de aparato.



Eliminación de equipos eléctricos y electrónicos usados (a respetar en los países de la Unión Europea y otros países europeos con un sistema de recogida independiente de este tipo de equipos).

El símbolo que aparece en el producto o en su embalaje indica que este producto no debe eliminar junto con el resto de desechos, sino que debe llevarse a un centro de recogida de residuos para el reciclado de equipos eléctricos y electrónicos. Desechando estos equipos correctamente contribuye de manera importante a la protección del medio ambiente y a su salud. Desechar estos equipos incorrectamente pone en peligro el medio ambiente y su salud. El reciclaje del material ayuda a reducir la cantidad de materias primas utilizadas. Para más información sobre el reciclaje de este producto, póngase en contacto con las autoridades locales, su ayuntamiento o la tienda en la que compró el producto.

Datos técnicos

Conexión de red:	230 V AC 50 Hz 20 VA
Potencia de salida del bucle inductivo:	Intensidad de salida 2,85 A a 100-5000 Hz. El bucle inductivo tiene plena potencia de salida con una resistencia de entre 0,5 y 1,5 Ohm.
Cable de bucle inductivo:	Bucle monofilar de 37 m (sección: 0,75 mm ²) Longitud mínima de cable 11 m = 0,5 Ohm
Dimensiones (An x Al x P):	180 x 42 x 140 mm
Peso:	905 g



Este aparato cumple los requisitos de las siguientes Directivas de la UE:

- Directiva 2002/95/CE (RoHS)
- Directiva 2002/96/CE (WEEE)
- Directiva 2004/108/CE (CEM)
- Directiva 2006/95/CE de baja tensión

La conformidad con las directivas anteriores está avalada por la marca CE que lleva el aparato. Las declaraciones de conformidad CE están disponibles en Internet en www.humantechnik.com.

Salvo modificaciones técnicas.

Humantechnik Service-Partner

D

Germany

Humantechnik GmbH

Im Wörth 25
D-79576 Weil am Rhein

Tel.: +49 (0) 76 21/ 9 56 89-0
Fax: +49 (0) 76 21/ 9 56 89-70
E-mail: info@humantechnik.com

CH

Switzerland

Humantechnik GHL AG

Rastatterstrasse 9
CH-4057 Basel

Tel.: +41 (0) 61/ 6 93 22 60
Fax: +41 (0) 61/ 6 93 22 61
E-mail: info@humantechnik.com

F/B

France
Belgium

SMS

Audio Electronique Sàrl

173 rue du Général de Gaulle
F-68440 Habsheim

Tel.: +33 (0) 3 89/ 44 14 00
Fax: +33 (0) 3 89/ 44 62 13
E-mail: sms@audiofr.com

NL

Netherlands

Hoorexpert BV

Gildenstraat 30
NL-4143 HS Leerdam

Tel.: +31 (0) 3 45/ 63 23 93
Fax: +31 (0) 3 45/ 63 29 19
E-mail: info@hoorexpert.nl

GB

Great Britain

Sarabec Ltd

15 High Force Road
GB-Middlesbrough TS2 1RH

Tel.: +44 (0) 16 42/ 24 77 89
Fax: +44 (0) 16 42/ 23 08 27
E-mail: enquiries@sarabec.co.uk

**For other service-partners
in Europe please contact:**

Humantechnik Germany

Tel.: +49 (0) 76 21/ 9 56 89-0
Fax: +49 (0) 76 21/ 9 56 89-70
Internet: www.humantechnik.com
e-mail: info@humantechnik.com



HUMANTECHNIK



10300 Valley View Rd • Eden Prairie, MN 55344
800-328-6190 / 952-943-2252 • FAX: 952-943-2174
www.williamssound.com

©2012 Williams Sound • All Rights Reserved

MAN 172A